

## Datablad AM 1200 H



Tekniska data	Filterklass	30 dB(A)	33 dB(A)	35 dB(A)
Max. kapacitet <sup>1</sup>	ePM <sub>10</sub> 50%	930 m <sup>3</sup> /h	1055 m <sup>3</sup> /h	1180 m <sup>3</sup> /h
Horisontell modell, höger/vänster:	ePM <sub>1</sub> 55%	837 m <sup>3</sup> /h	950 m <sup>3</sup> /h	1062 m <sup>3</sup> /h
	ePM <sub>1</sub> 80%	744 m <sup>3</sup> /h	844 m <sup>3</sup> /h	944 m <sup>3</sup> /h
Max. kapacitet <sup>1</sup>	ePM <sub>10</sub> 50%	1050 m <sup>3</sup> /h	1180 m <sup>3</sup> /h	1310 m <sup>3</sup> /h
Horisontell modell, centrerad:	ePM <sub>1</sub> 55%	945 m <sup>3</sup> /h	1062 m <sup>3</sup> /h	1179 m <sup>3</sup> /h
	ePM <sub>1</sub> 80%	840 m <sup>3</sup> /h	944 m <sup>3</sup> /h	1048 m <sup>3</sup> /h
Kastlängd (0,2 m/s) <sup>1</sup> - höger/vänster:	min.			4 m v. 1000 m <sup>3</sup> /h
	max.			9 m v. 1000 m <sup>3</sup> /h
	min.			5,5 m v. 1300 m <sup>3</sup> /h
	max.			11 m v. 1300 m <sup>3</sup> /h
Kastlängd (0,2 m/s) <sup>1</sup> - centrerad:	min.			3 m v. 1000 m <sup>3</sup> /h
	max.			6,5 m v. 1000 m <sup>3</sup> /h
	min.			4 m v. 1300 m <sup>3</sup> /h
	max.			8 m v. 1300 m <sup>3</sup> /h
Tilluftsfilter	ePM <sub>10</sub> 50%, ePM <sub>1</sub> 55% eller ePM <sub>1</sub> 80%			
Fraluftsfilter	ePM <sub>10</sub> 50%			
Mått (BxHxD)	Horisontell:	496 x 2098 x 2427 mm		
	Vertikal:	496 x 2406 x 2427 mm		
Vikt inkl. lackade paneler	Höger-/vänstervariant:	545 kg		
	Centrerad variant:	630 kg		
Färg hölje	RAL 7024			
Motströmsvärmväxlare	4 stk. Aluminium			
Täthetsklass (luftläckage) enl. EN1886/EN13141-7	Klass L2 / A2			
Täthetsklass avstängningsspjäll enl. EN1751	Klass 3			
IP-klass	10			
Kanalanslutning	Ø400 mm			
Kondenspump (Kapacitet ; tryckhöjd vid 5 l/h)	10 l/h ; 6 m			
Kondensavlopp indvändigt/utvändigt	Ø4 mm / Ø6 mm			
Matningsspänning	220-240V/50Hz, ~1N+PE			
	220-240V/50Hz, ~3N+PE			
Nominell upptagen effekt <sup>1</sup>	254 W			
Nominell ström <sup>1</sup>	1,4 A			
Effektfaktor	0,6			
Max. säkring	16 A (1 fas, typ B)			
	3 x 16 A (3 faser, typ B). Vid val av förvärmningsyta ska en 3-fasanslutning användas			
Läckström AC / DC	≤ 9 mA			
Rekommenderad jordfelsrelä	Type B			

<sup>1</sup> Alla mätningar har utförts vid normal drift i en standard installationssituation med det av Airmaster rekommenderade fasadgaller Ø400 mm.

<sup>2</sup> Matningen kan begränsas till 1-fas, ansluten till L1. Endast för ventilationsaggregat utan elektriskt värmebatteri.

<b>Elektriskt värmebatteri</b>	<b>Förvärmebatteri</b>	<b>Eftervärmebatteri</b>
Värmeeffekt	2500 W	1670 W
Nominell ström	10,9 A	7,3 A
Termosäkring, manuell återställning	100 °C	100 °C

## **Vattenburet eftervärmebatteri**

Nominell värmeeffekt <sup>3</sup>	2454 W
Anslutningsdimension	1/2" (DN 15)
Material rör/flänsar	Koppar/aluminium
Öppnings-/stängningstid motorventil	60 s
Max. driftstemperatur	90 °C
Max. driftstryck	5 bar

<sup>3</sup> Värmeeffekt vid maxkapacitet vid 35 dB(A), framlednings-/returtemperatur 60/40°C och vätskeflöde på 107 l/h.

## AM 1200 H - H/V

### Kapacitet med ePM<sub>10</sub> 50% / ePM<sub>10</sub> 50% filter <sup>4</sup>

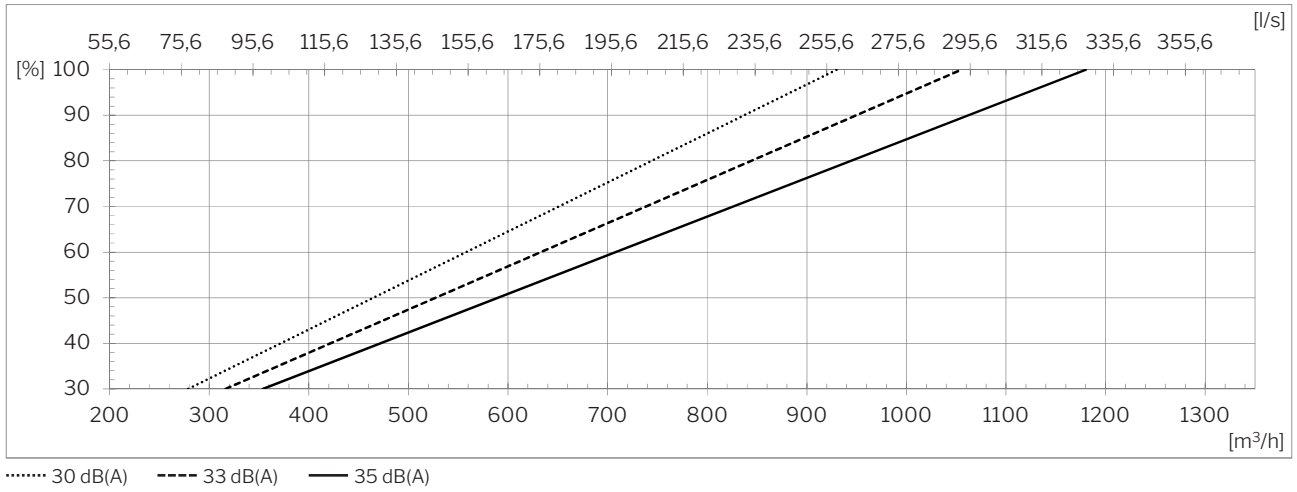

### Kapacitet med ePM<sub>1</sub> 55% / ePM<sub>10</sub> 50% filter <sup>4</sup>

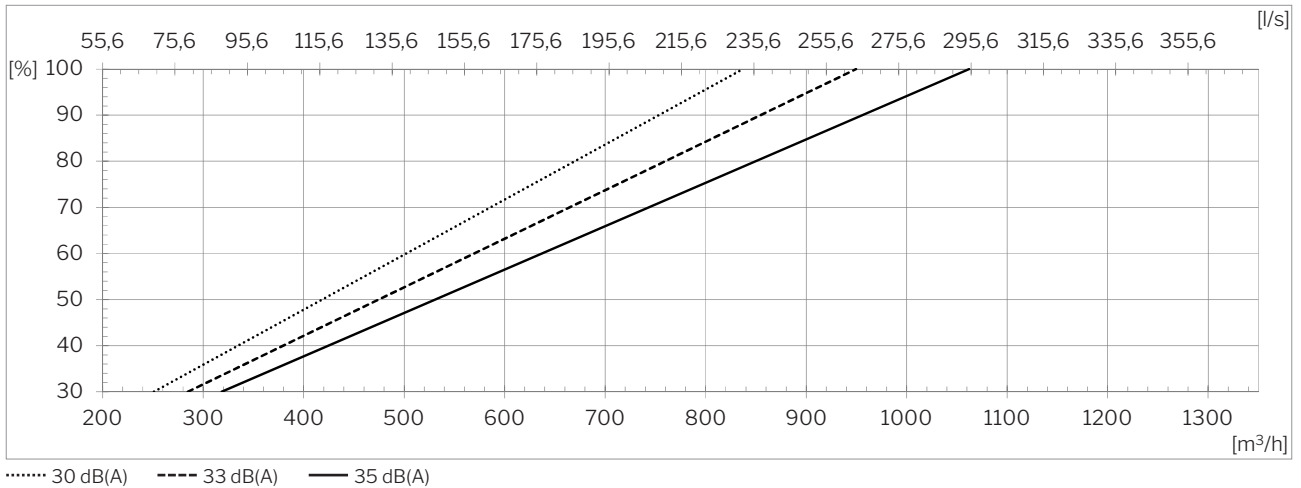

### Kapacitet med ePM<sub>1</sub> 80% / ePM<sub>10</sub> 50% filter <sup>4</sup>

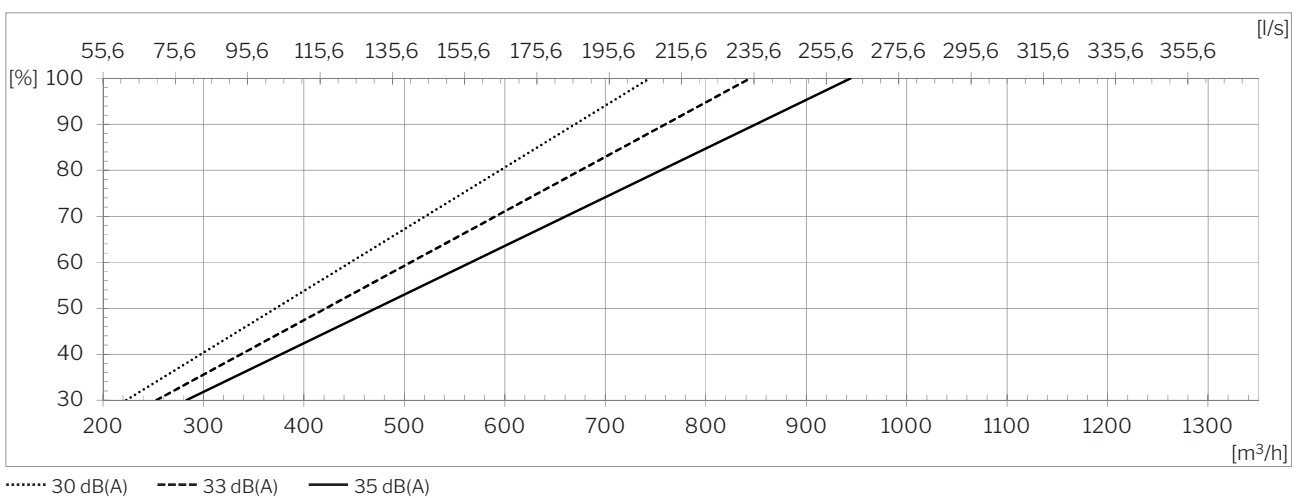

<sup>4</sup> Alla mätningar har utförts vid normal drift i en standard installationssituation med det av Airmaster rekommenderade fasadgaller Ø400 mm.

## AM1200 H - C

### Kapacitet med ePM<sub>10</sub> 50% / ePM<sub>10</sub> 50% filter<sup>5</sup>

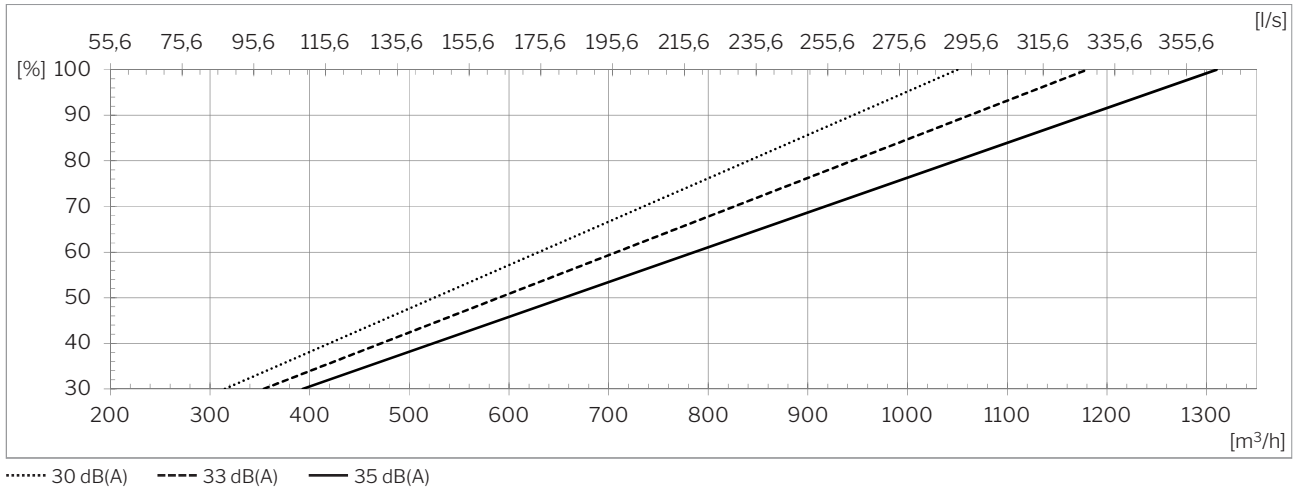

### Kapacitet med ePM<sub>1</sub> 55% / ePM<sub>10</sub> 50% filter<sup>5</sup>

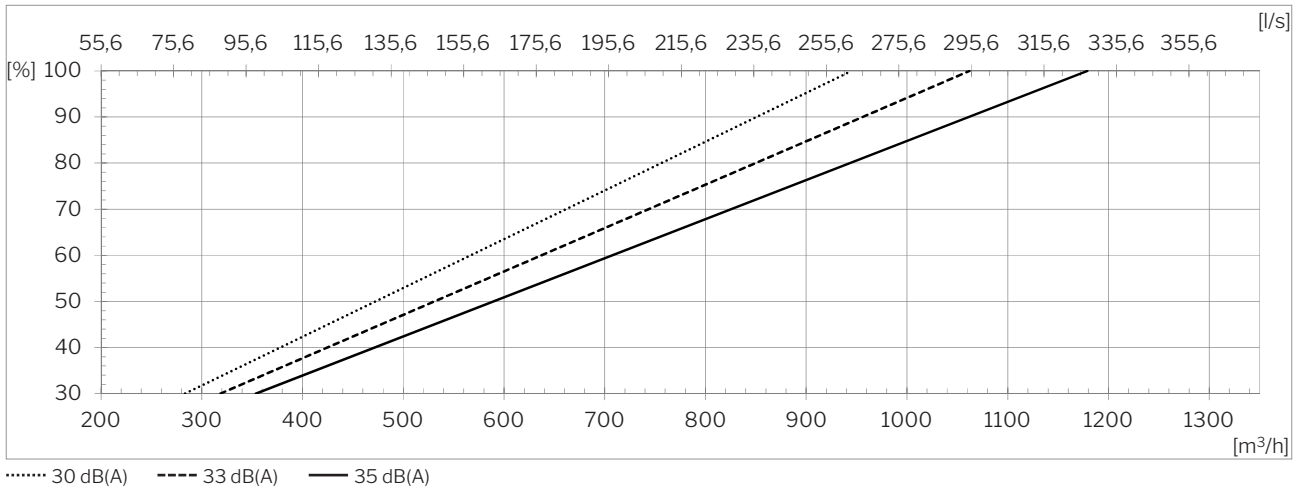

### Kapacitet med ePM<sub>1</sub> 80% / ePM<sub>10</sub> 50% filter<sup>5</sup>

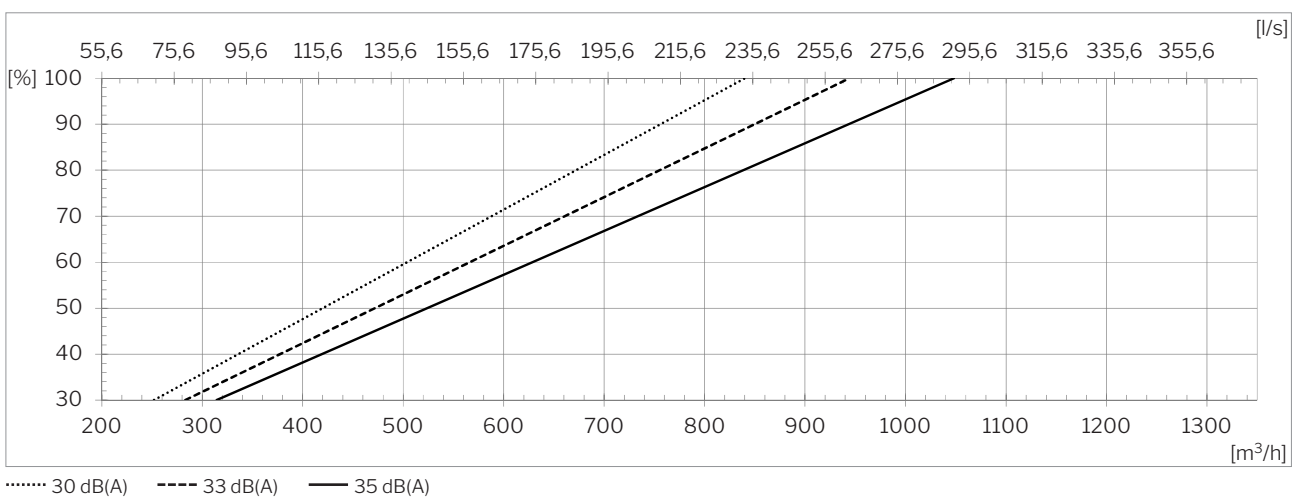

<sup>5</sup> Alla mätningar har utförts vid normal drift i en standard installationssituation med det av Airmaster rekommenderade fasadgaller Ø400 mm.

## Ljudtryck <sup>6</sup> $L_{pA,eq}$ enl. Airmaster referenssituation

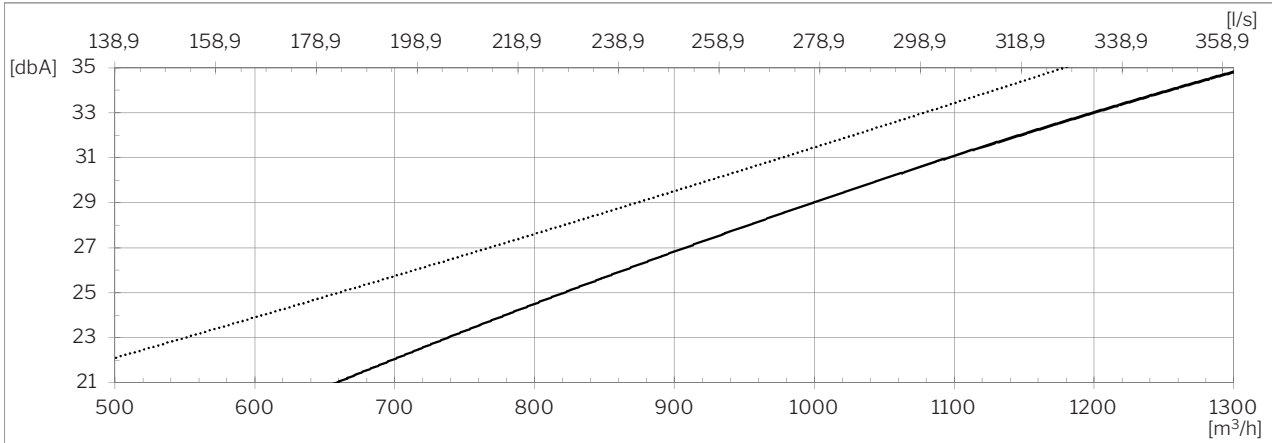

..... Höger/vänster

— Centrerad

## Temperatureffektivitet enl. EN 308

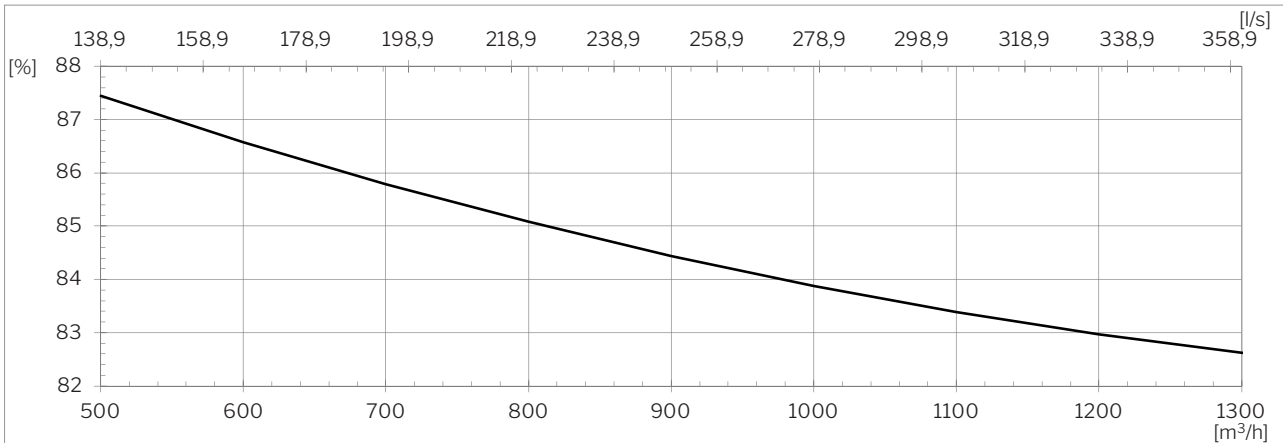

— Balanserad drift; Rumsluft: 25 °C, 28 % RH; Uteluft: 5 °C.

## Upptaget effekt <sup>7</sup>

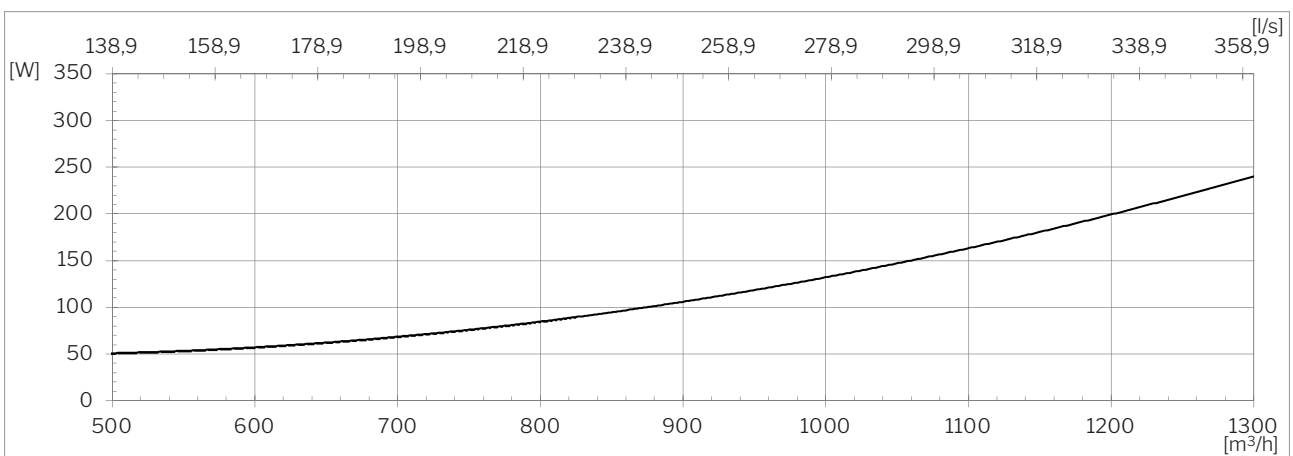

— ePM<sub>10</sub> 50% / ePM<sub>10</sub> 50%

<sup>6</sup> Lydtryck  $L_{pA,eq}$  är mätt på 1,2 m höjd på 1 m vinkelrätt avstånd samt 1 m horisontellt från aggregatet i ett rum med en volym på 200 m<sup>3</sup> och en efterklangstid på T=0,6s och en rumsdämpning på 7,5 dB.

<sup>7</sup> Alla mätningar har utförts vid normal drift i en standard installationssituation med det av Airmaster rekommenderade fasadgaller Ø400 mm.

## SFP<sup>8</sup>

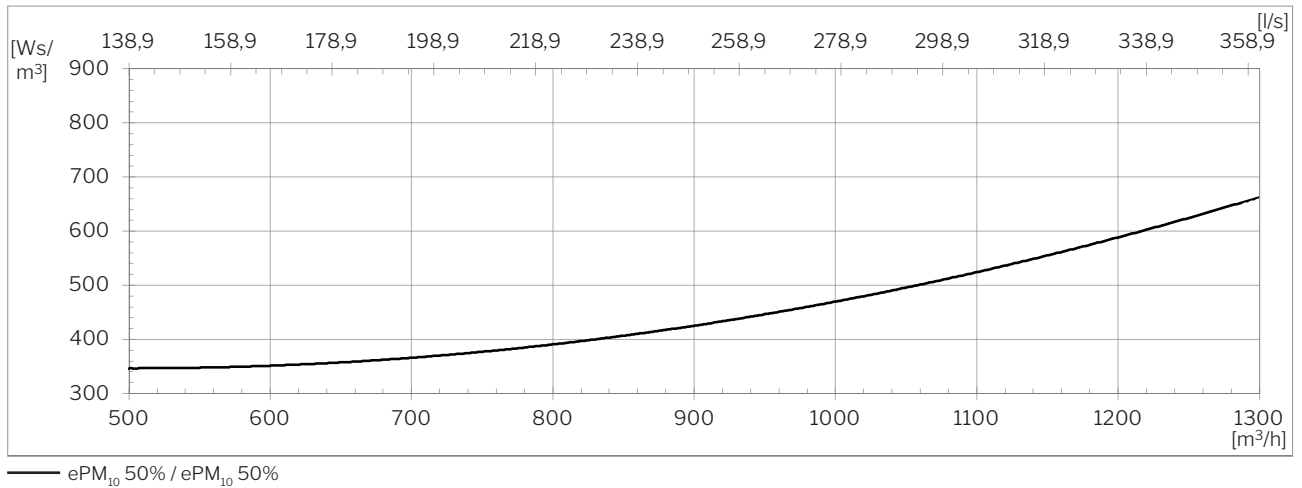

## Extern tryckförlust - tilluft<sup>8</sup>

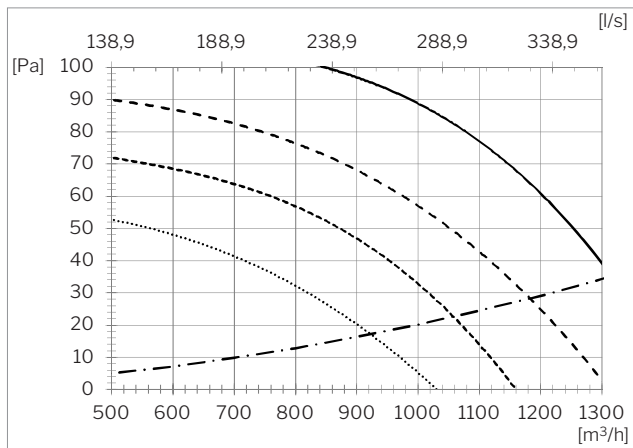

- Centrerad, 35 dB(A), ePM10 50% filter
- - - Höger/vänster, 35 dB(A), ePM10 50% filter
- ..... Centrerad, 30 dB(A), ePM10 50% filter
- ..... Höger/vänster, 30 dB(A), ePM10 50% filter
- · - · - Rekommenderade takhuv Ø400

## Extern tryckförlust - Frånluft<sup>8</sup>

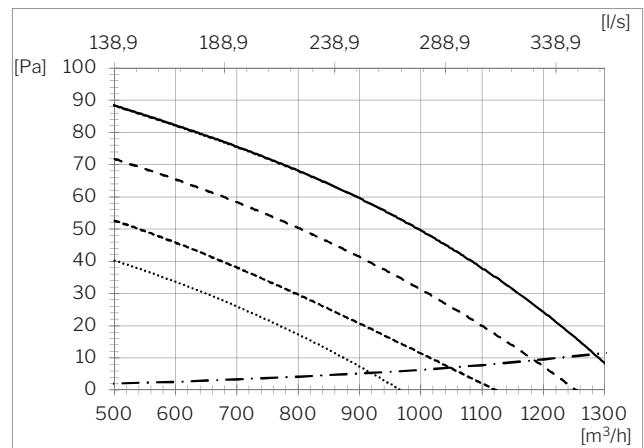

- Centrerad, 35 dB(A), ePM10 50% filter
- - - Höger/vänster, 35 dB(A), ePM10 50% filter
- ..... Centrerad, 30 dB(A), ePM10 50% filter
- ..... Höger/vänster, 30 dB(A), ePM10 50% filter
- · - · - Rekommenderade takhuv Ø400

<sup>8</sup> Alla mätningar har utförts vid normal drift i en standard installationssituation med det av Airmaster rekommenderade fasadgaller Ø400 mm.

## Kastlängd (0,2 m/s)

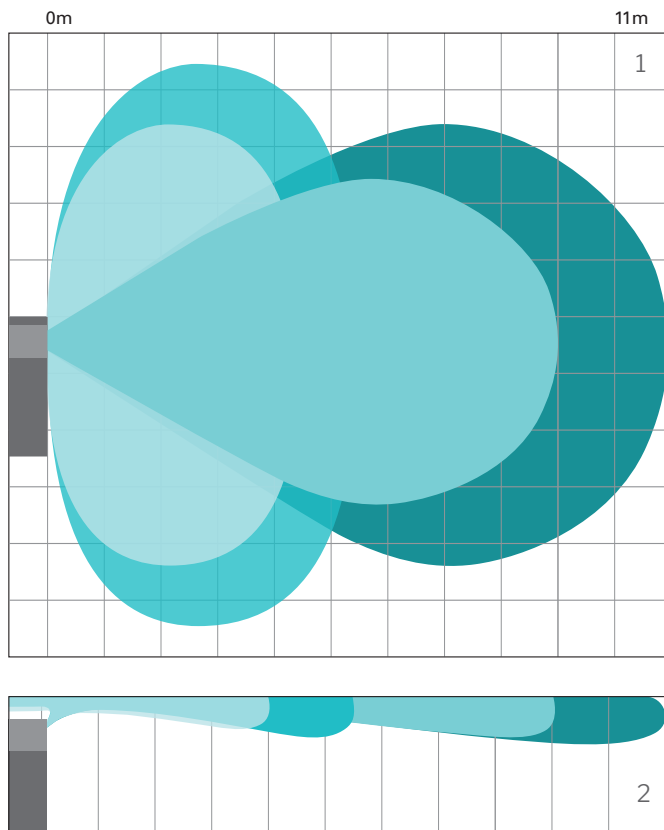

### 1300 m<sup>3</sup>/h

- Max.
- Min.

### 1000 m<sup>3</sup>/h

- Max.
- Min.

AM 1200-aggregatet sprider tilluften i olika riktningar beroende på den givna luftmängden.

Detta visas på bilden till vänster där de blå färgtonerna visar kastlängden vid olika luftmängder.

<sup>1</sup> Kastlängd, sett uppifrån

<sup>2</sup> Kastlängd, sett från sidan

## Monteringsalternativ

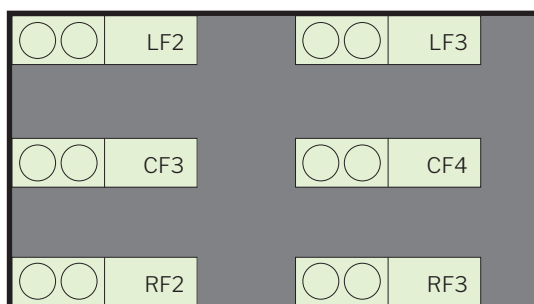

- AM 1200 VRF2 (höger, med 2 fria sidor)
- AM 1200 VRF3 (höger, med 3 fria sidor)
- AM 1200 VCF3 (centrerad, med 3 fria sidor)
- AM 1200 VCF4 (centrerad, med 4 fria sidor)
- AM 1200 VLF2 (vänster, med 2 fria sidor)
- AM 1200 VLF3 (vänster, med 3 fria sidor)

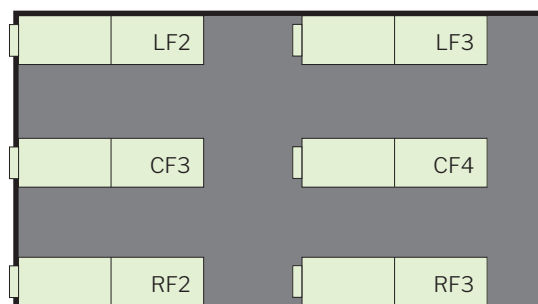

- AM 1200 HRF2 (höger, med 2 fria sidor)
- AM 1200 HRF3 (höger, med 3 fria sidor)
- AM 1200 HCF3 (centrerad, med 3 fria sidor)
- AM 1200 HCF4 (centrerad, med 4 fria sidor)
- AM 1200 HLF2 (vänster, med 2 fria sidor)
- AM 1200 HLF3 (vänster, med 3 fria sidor)

## Standard och tillval

Motströmsvärmeväxlare (aluminium)	x
Entalpi motströmsvärmeväxlare (Polymermembran)	o
Kombinerad motströmsvärmeväxlare (Polymermembran)	o
Motoriserat bypassspjäll	x
Spring-return motoriserat tilluftsspjäll	x
Spring-return motoriserat frånluftsspjäll	x
EI-förmärmebatteri	•
EI-eftermärmebatteri	•
Vattenburet eftervärmebatteri	•
Kondenspump	•
PIR/närvarogivare (väggmonterad)	•
CO <sub>2</sub> -givare (väggmonterad)	•
CO <sub>2</sub> -givare (integrerade)	•
TVOC-givare (integrerade)	•
CO <sub>2</sub> -/TVOC-givare (integrerade)	•
Hygrostat (väggmonterad)	o

Energimätare	•
Tilluftsfilter ePM <sub>10</sub> 50%	•
Tilluftsfilter ePM <sub>1</sub> 55%	•
Tilluftsfilter ePM <sub>1</sub> 80%	o
Frånluftsfilter ePM <sub>10</sub> 50%	x
Kontrollpanel Airlinq Viva	•
Kontrollpanel Airlinq Orbit	•
Airmaster Airlinq® Online	•
Airlinq® Online API	•
Airlinq® BMS	•
LON® modul	o
KNX® modul	o
MODBUS® RTU RS485 modul	•
BACnet™ MS/TP modul	•
BACnet™ /IP modul	•

X : Standard    • : Tillval    o : Specialprodukt (inte lagervara)

## Principschema

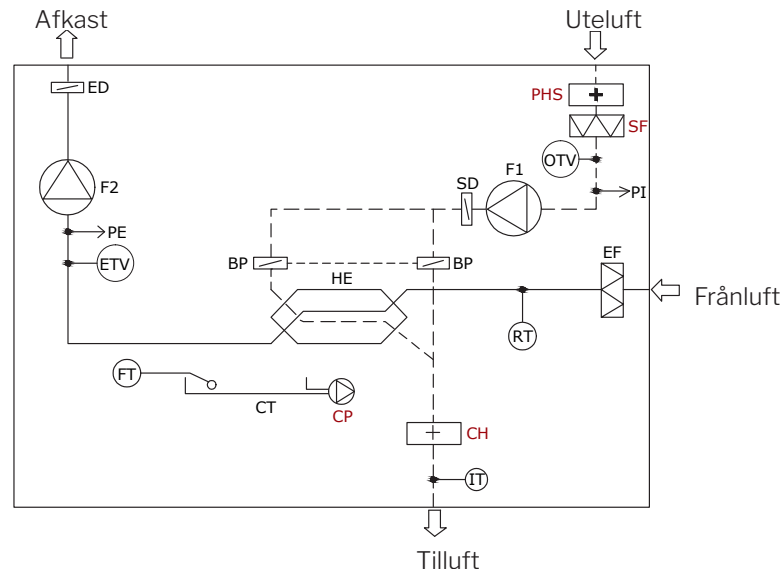

### Komponentbeteckning

BP	Bypass (motorstyrt)
CH	Elektriskt förmärmebatteri (tillval)
CP	Kondenspump (tillval)
CT	Kondenstråg
ED	Avluftsspjäll (motorstyrt)
EF	Frånluftsfilter

ETV	Avluftstemperaturgivare
FT	Flottör
F1	Tilluftsflykt
F2	Frånluftsflykt
HE	Motströmsvärmeväxlare
IT	Tilluftstemperaturgivare
OTV	Utetemperaturgivare

PE	Flödesmätning, frånluft
PHS	Elektriskt förmärmebatteri (tillval)
PI	Flödesmätning, tilluft
RT	Rumstemperaturgivare
SD	Tilluftsspjäll (motorstyrt)
SF	Tilluftsfilter (tillval)