

Datablad AM 150



Tekniska data	Filterklass	30 dB(A)	35 dB(A)	Boost
Max. kapacitet ¹	ePM ₁₀ 50%	115 m ³ /h	147 m ³ /h	216 m ³ /h
	ePM ₁ 55%	90 m ³ /h	126 m ³ /h	197 m ³ /h
	ePM ₁ 80%	85 m ³ /h	115 m ³ /h	180 m ³ /h
Kastlängd (0,2 m/s) ²	ePM ₁₀ 50%	2,6 m	3,4 m	4,6 m
	ePM ₁ 55%	2,1 m	2,8 m	4,2 m
	ePM ₁ 80%	1,9 m	2,6 m	3,8 m
Tilluftsfilter	ePM ₁₀ 50%, ePM ₁ 55% eller ePM ₁ 80%			
Frånluftsfilter	ePM ₁₀ 50%			
Mått (B×H×D)	1170 x 261 x 572 mm			
Vikt, standardsystem komplett	53 kg			
Vikt, hölje	40 kg			
Vikt, bottenplåt	13 kg			
Färg hölje	Vit (RAL 9010)			
Motströmsvärmväxlare	PET (Polyetentereftalat)			
Energiklass enl. EU-förordning nr 1254	SEC-klass A			
Täthetsklass (luftläckage) enl. EN1886/EN13141-7	Klass L1 / Klass A1			
Täthetsklass avstängningsspjäll enl. EN1751	Klass 3			
IP-klass	10			
Kanalanslutning	Ø125 mm			
Kondenspump (kapacitet/tryckhöjd vid 5 l/h)	10 l/h / 6 m			
Kondensavlopp invändigt/utvändigt	Ø4 mm / Ø6 mm			
Matningsspänning	220-240V/50Hz, ~1N+PE			
Max.; nominell upptagen effekt vid 30 dB(A) / 35 dB(A) / Boost ¹	185 W ; 21 W / 38 W / 96 W			
Max.; nominell ström vid 30 dB(A) / 35 dB(A) / Boost ¹	1,35 A ; 0,2 A / 0,3 A / 0,8 A			
Rekommenderad säkring	0,59			
Max. säkring	13 A (1 fas, typ B). När du använder CC-modulen är det typ C			
Läckström AC / DC	≤ 0,52 mA / ≤ 0,0007 mA			
Rekommenderat jordfelsrelä	Typ B			
Elektriskt värmebatteri				
Värmeeffekt	500 W	1000 W ³		
Nominell ström	2,17 A	4,35 A		
Termosäkring, manuell återställning	100 °C	100 °C		

¹ Alla mätningar har utförts vid normal drift i en standard installationssituation med det av Airmaster rekommenderade väggallret i ett testrum med måtten 8,0 × 10,0 × 2,5 m och en rumsdämpning på 7,5 dB. För mindre rum, För mindre rum, tex. 4,0m x 4,0 m x 2,5m, ska 2 dB ljudtryck läggas till.

² Kastlängden är mått med 2 °C underkyld tilluft vid standardinställning av tilluftsdiffusorn. Inställningen kan anpassas, se sidan 6.

³ Specialprodukt.

Kapacitet med ePM₁₀ 50% / ePM₁₀ 50% filter

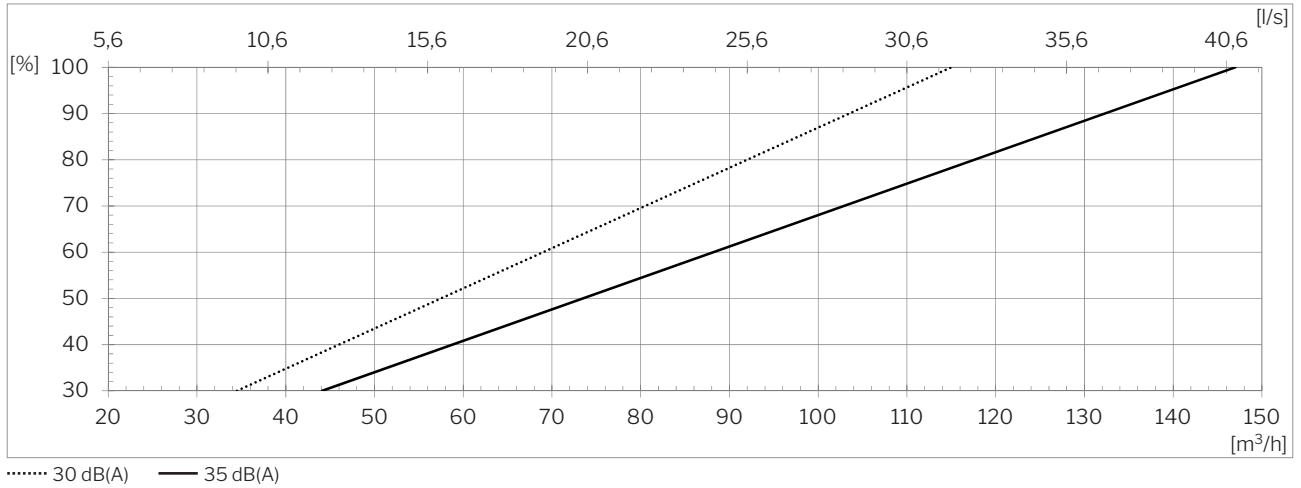

Kapacitet med ePM₁ 55% / ePM₁₀ 50% filter

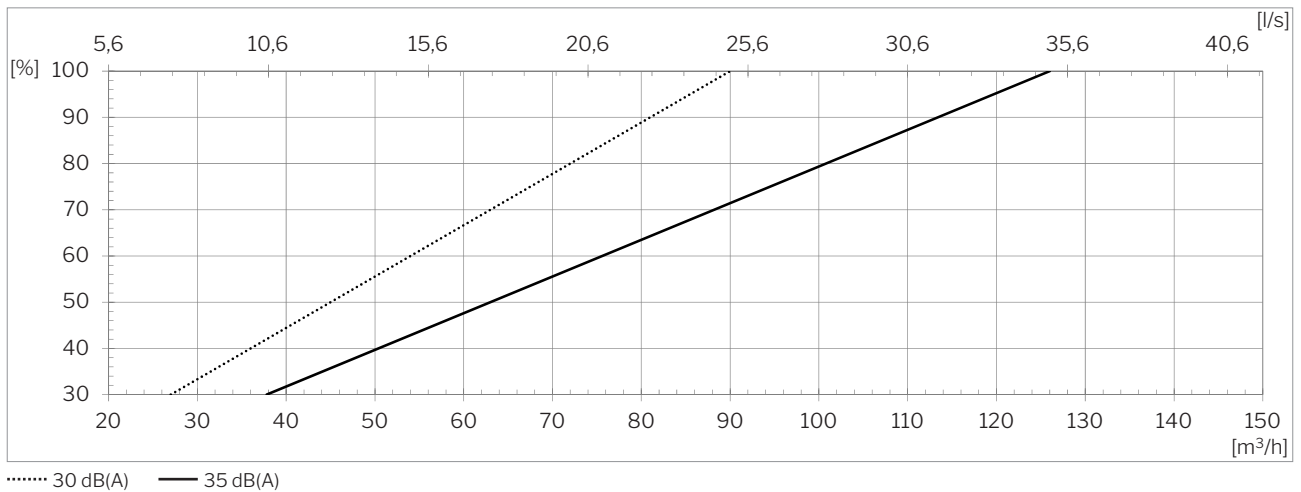

Kapacitet med ePM₁ 80% / ePM₁₀ 50% filter

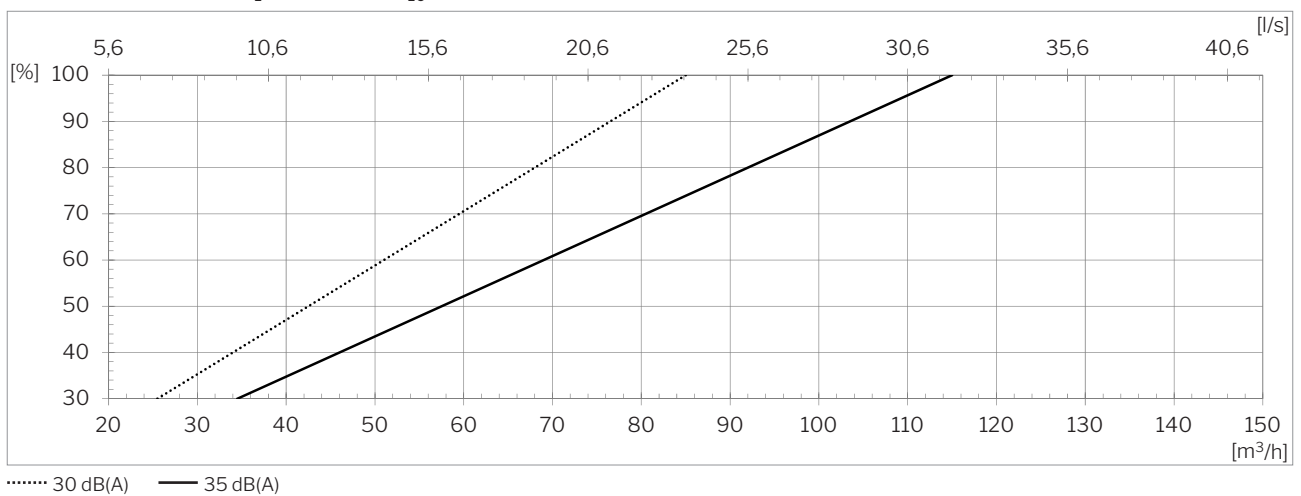

SFP med ePM₁₀ 50% / ePM₁₀ 50% filter

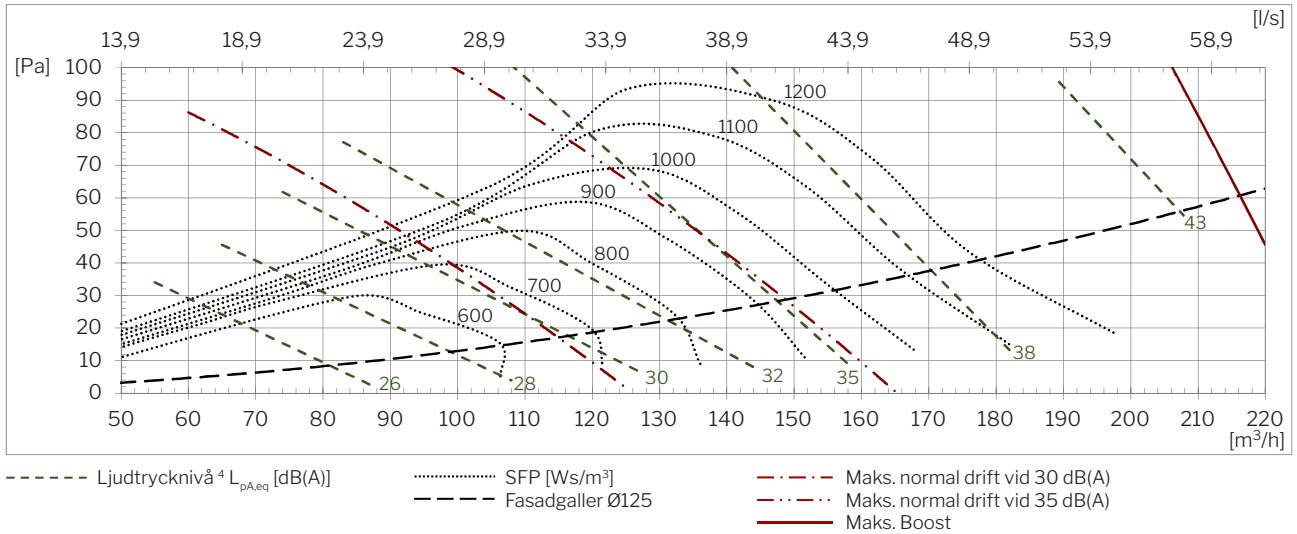

SFP med ePM₁ 55% / ePM₁₀ 50% filter

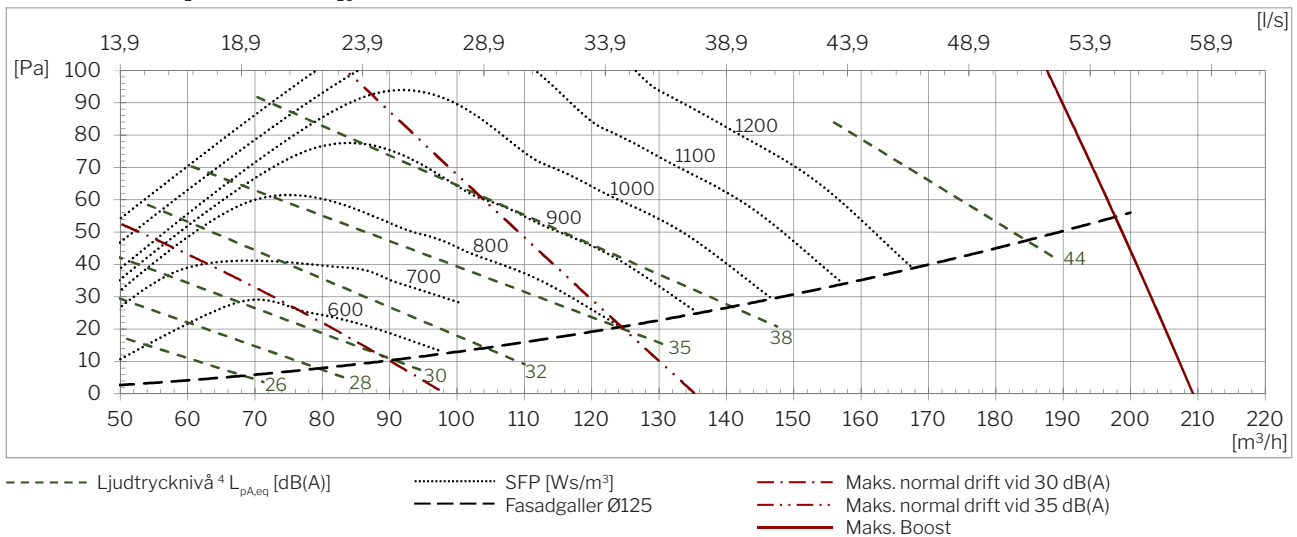

SEL med ePM₁ 80% / ePM₁₀ 50% filtre:

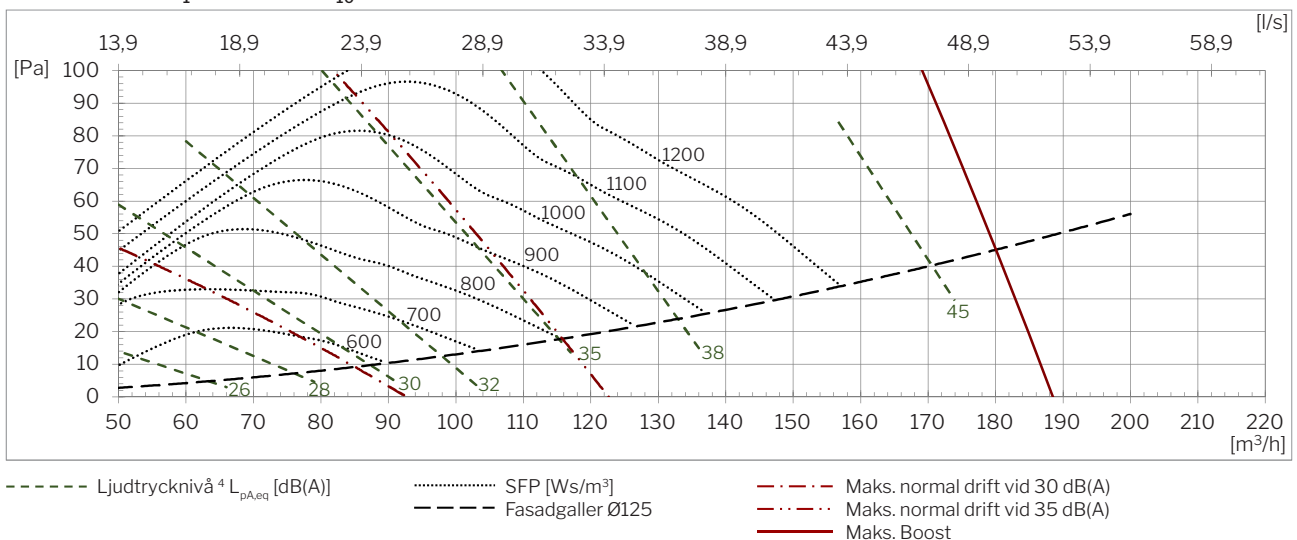

⁴ Ljudtrycknivån L_{pA,eq} är mätt på 1,2 m höjd och 1 m vinkelrätt avstånd till ventilationssystemet.

Ljudtryck ⁵ L_{pA,eq} enl. Airmaster referenssituation

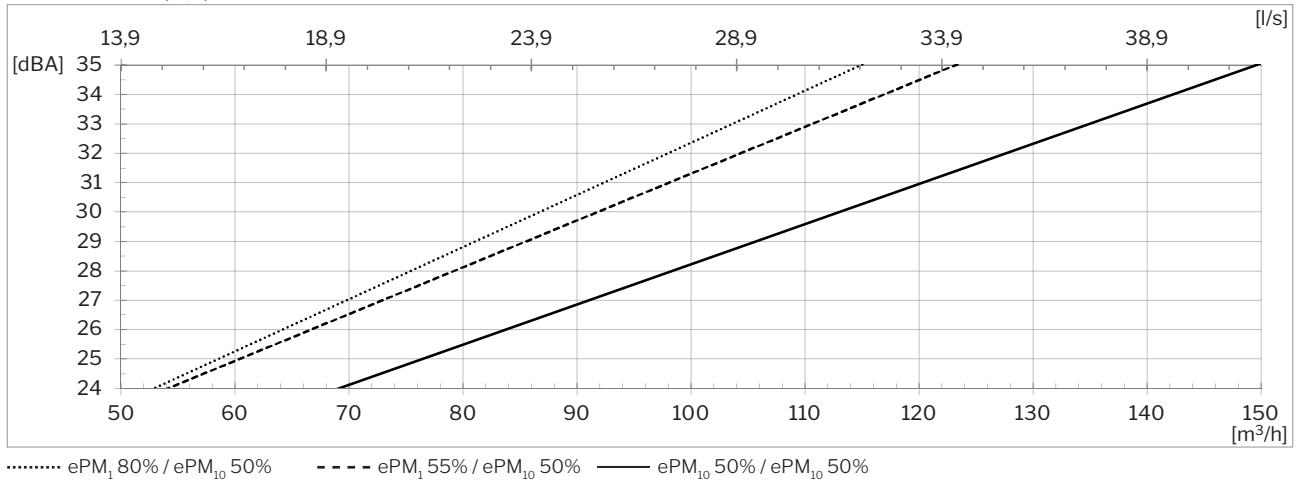

Temperatureffektivitet enl. EN 308

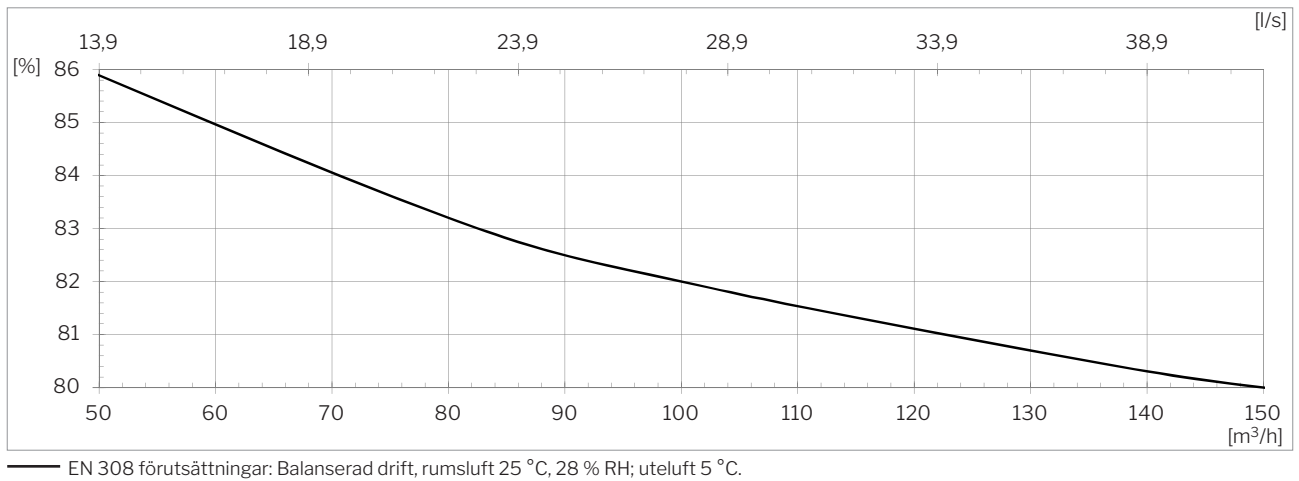

Upptaget effekt

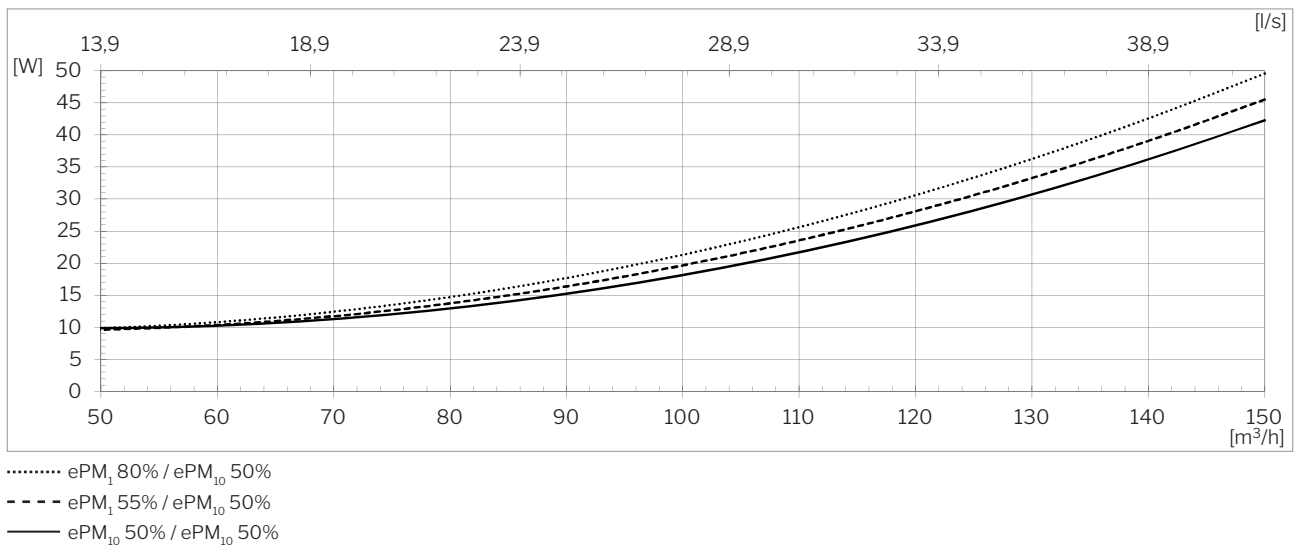

⁵ Ljudtrycket L_{pA,eq} är mätt på 1,2 m höjd med 1 m vinkelrätt avstånd till ventilationssystemet.

SFP⁶

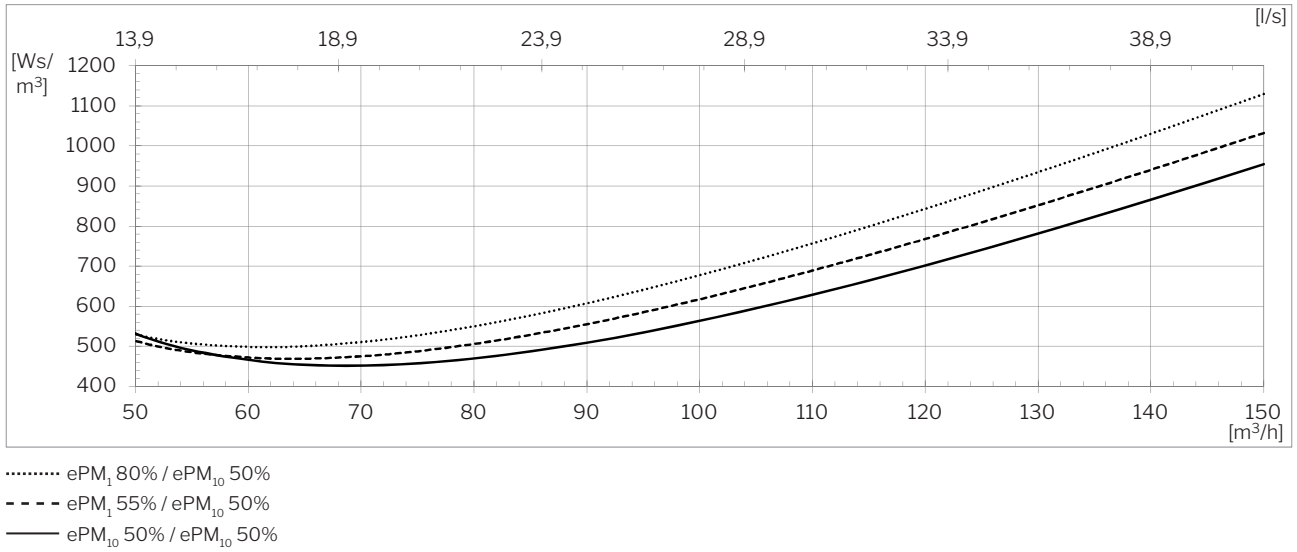

⁶ Vid beräkning av SFP ingår upptaget effekt för drift av fläktar men inte för styrning, displaypanel m.m.

Kastlängd ⁷ (0,2 m/s)

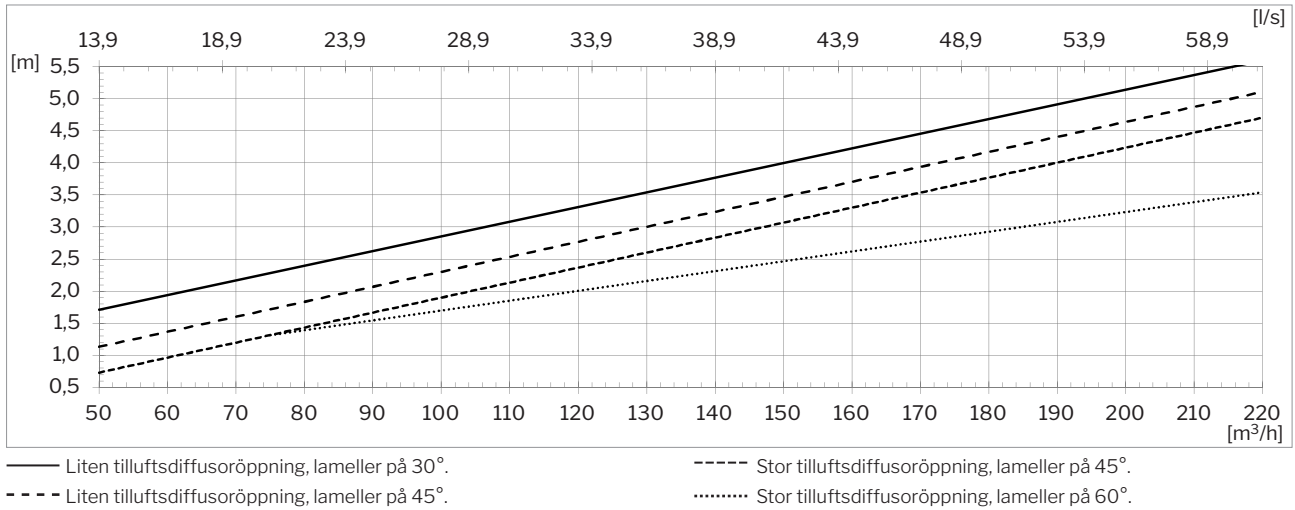

Liten och stor tilluftsdiffusoröppning

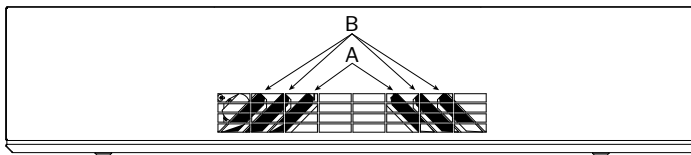

Liten tilluftsdiffusoröppning:
A är stängd, B är öppen med x° .

Stor tilluftsdiffusoröppning:
A och B är öppna med x° .

Standard leveransvillkor:
Liten tilluftsdiffusoröppning, lameller på 45°.

Kastlängd och spridning sett ovanifrån.

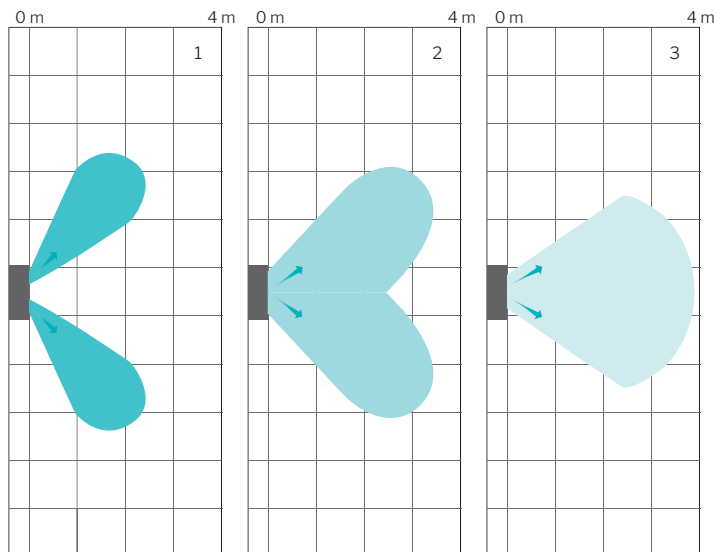

Ventilationsaggregatet sprider tilluften beroende av lamellinställningar.

Bilderna visar spridningsmönstret och kastlängden vid olika lamellinställningar och ett luftflöde på 147 m³/h:

1. Stor tilluftsdiffusoröppning, lameller på 60°.
2. Stor tilluftsdiffusoröppning, lameller på 45°.
3. Liten tilluftsdiffusoröppning, lameller på 30°.

En ändring av luftflödet påverkar också kastlängden.

Kastlängd sett från sidan.

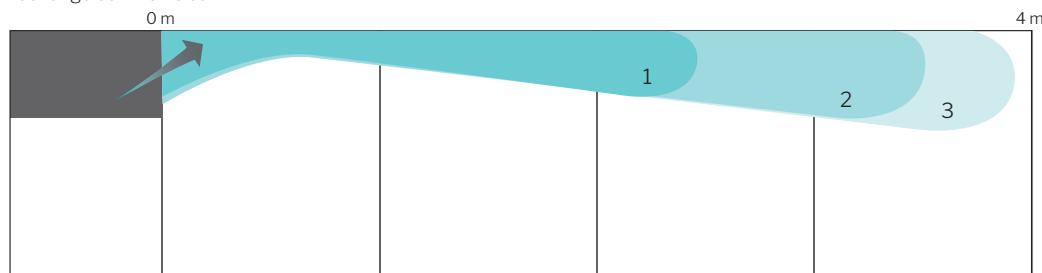

⁷ Kastlängden är mätt med 2 °C underkyld tilluft.

Versionsöversikt AM 150

Placering av avluft och uteluft
» Bakåt (**H**orizontal)

Placering av tilluft och frånluft
» Nedtill (**B**ottom)
» Kanalstyrd tilluft (**D**ucted Inlet)
» Kanalstyrd frånluft (**D**ucted Extract)

Upphängning
» Väggtakupphängning
» Takram (**C**eiling Frame)

H BB

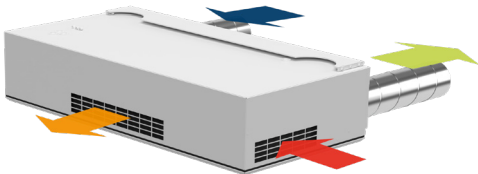

HL BDE - CF ^{8,9}

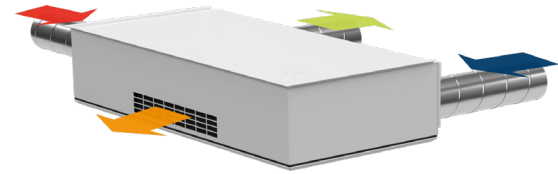

H BDE

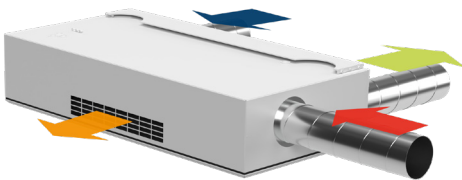

H DIB ⁸

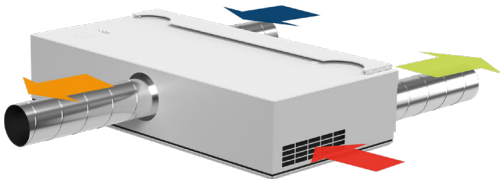

H DIDE ⁸

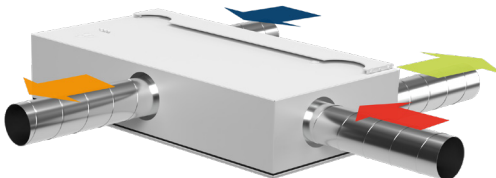

⁸ Specialprodukt
⁹ L: Vänster modell

Standard och tillval

Motströmsvärmväxlare (PET)	x
Entalpi motströmsvärmväxlare (Polymermembran)	o
Kombinerad motströmsvärmväxlare (Polymermembran)	o
Motoriserat bypassspjäll	x
Motoriserat tilluftsspjäll	x
Motoriserat frånluftsspjäll	x
EI-värmebatteri/VPH ¹⁰	•
Kondenspump	•
PIR/bevægelsessensor (väggmonterad)	•
PIR/närvarogivare (integrerade)	•
CO ₂ -givare (väggmonterad)	•
CO ₂ -givare (integrerade)	•
TVOC-givare (integrerade)	•
CO ₂ -/TVOC-givare (integrerade)	•
Hygrostat (väggmonterad)	o
Energimätare	•
Tilluftsfilter ePM ₁₀ 50%	•

Tilluftsfilter ePM ₁ 55%	•
Tilluftsfilter ePM ₁ 80%	o
Frånluftsfilter ePM ₁₀ 50%	x
Lysdiod (indikering av driftläge)	x
Komfortkylmodul	•
Vägg-/takupphängning	•
Takram	•
Manövertryckknapp	•
Kontrollpanel Viva	•
Kontrollpanel Orbit	•
Airmaster Airlinq® Online	•
Airlinq® Online API	•
Airlinq® BMS	•
LON®-modul	o
KNX®-modul	o
MODBUS® RTU RS485-modul	•
BACnet™ MS/TP-modul	•
BACnet™ /IP-modul	•

X : Standard • : Tillval o : Specialprodukt (inte lagervara)

Principschema

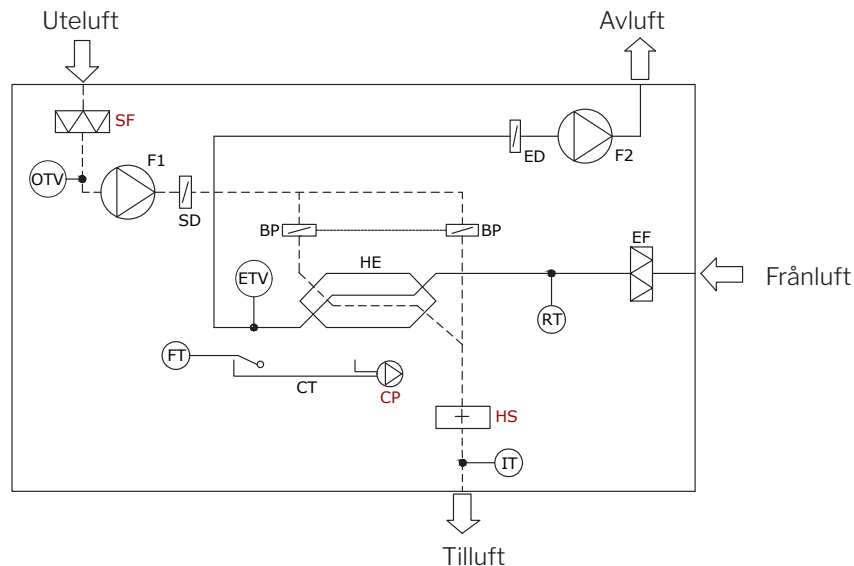

Komponentbenämning

BP	Bypassspjäll (motorstyrt)	FT	Flottör	OTV	Utetemperaturgivare ventilation
CP	Kondenspump (tillval)	F1	Tilluftsfläkt	RT	Rumstemperaturgivare
CT	Kondenstråg	F2	Frånluftsfläkt	SD	Tilluftsspjäll (motorstyrt)
ED	Frånluftsspjäll (motorstyrt)	HE	Motströmsvärmväxlare	SF	Tilluftsfilter (tillval)
EF	Frånluftsfilter	HS	Elektriskt värmebatteri (tillval)		
ETV	Avluftstemperaturgivare ventilation	IT	Tilluftstemperaturgivare		

¹⁰ Virtuellt förvärme (Virtual PreHeat)