



Datablad AM 1200

Tekniska data	Filterklass	30 dB(A)	33 dB(A)	35 dB(A)	Boost
Max. kapacitet ¹	ePM ₁₀ 50%	870 m ³ /h	1000 m ³ /h	1130 m ³ /h	1500 m ³ /h
Vertikal modell, höger/vänster:	ePM ₁ 55%	783 m ³ /h	900 m ³ /h	1017 m ³ /h	1500 m ³ /h
	ePM ₁ 80%	696 m ³ /h	800 m ³ /h	904 m ³ /h	1500 m ³ /h
Max. kapacitet ¹	ePM ₁₀ 50%	980 m ³ /h	1120 m ³ /h	1260 m ³ /h	1500 m ³ /h
Vertikal modell, centrerad:	ePM ₁ 55%	882 m ³ /h	1008 m ³ /h	1134 m ³ /h	1500 m ³ /h
	ePM ₁ 80%	784 m ³ /h	896 m ³ /h	1008 m ³ /h	1500 m ³ /h
Kastlängd (0,2 m/s) ¹ - höger/vänster:	min.	4 m v. 1000 m ³ /h			
	max.	9 m v. 1000 m ³ /h			
Kastlängd (0,2 m/s) ¹ - centrerad:	min.	5,5 m v. 1300 m ³ /h			
	max.	11 m v. 1300 m ³ /h			
Tilluftsfilter	ePM ₁₀ 50%, ePM ₁ 55% eller ePM ₁ 80%				
Fraluftsfilter	ePM ₁₀ 50%				
Mått (BxDxH)	Horisontell:	2427 x 496 x 2098 mm			
	Vertikal:	2427 x 496 x 2406 mm			
Vikt inkl. lackade paneler	Höger-/vänstervariant:	565 kg			
	Centrerad variant:	630 kg			
Färg hölje	RAL 7024				
Motströmsvärmväxlare	4 stk. Aluminium				
Tätetsklass (luftläckage) enl. EN1886/EN13141-7	Klass L2 / A2				
Tätetsklass avstängningsspjäll enl. EN1751	Klass 3				
IP-klass	1x				
Kanalanslutning	Ø400 mm				
Kondenspump (Kapacitet ; tryckhöjd vid 5 l/h)	10 l/h ; 6 m				
Kondensavlopp indvändigt/utvändigt	Ø6 mm / Ø9 mm				
Matningsspänning ²	220-240V/50Hz, ~1N+PE				
	220-240V/50Hz, ~3N+PE				
Nominell upptagen effekt ¹	254 W				
Nominell ström ¹	1,4 A				
Effektfaktor	0,6				
Max. säkring	16 A (1 fas, typ B)				
	3 x 16 A (3 faser, typ B). Vid val av förvärmningsyta ska en 3-fasanslutning användas				
Läckström AC / DC	≤ 9 mA				
Rekommenderad jordfelsrelä	Type F / Type B				

¹ Alla mätningar har utförts vid normal drift i en standard installationssituation med det av Airmaster rekommenderade fasadgaller Ø400 mm.

² Matningen kan begränsas till 1-fas, ansluten till L1. Endast för ventilationsaggregat utan elektriskt värmebatteri.

Elektriskt värmebatteri	Förvärmebatteri	Eftervärmebatteri
Värmeeffekt	2500 W	1670 W
Nominell ström	10,9 A	7,3 A
Termosäkring, manuell återställning	100 °C	100 °C

Vattenburet eftervärmebatteri

Nominell värmeeffekt ³	2454 W
Anslutningsdimension	1/2" (DN 15)
Material rör/flänsar	Koppar/aluminium
Öppnings-/stängningstid motorventil	60 s
Max. driftstemperatur	90 °C
Max. driftstryck	5 bar

³ Värmeeffekt vid maxkapacitet vid 35 dB(A), framlednings-/returtemperatur 60/40°C och vätskeflöde på 107 l/h.

AM 1200 V - H/V

Kapacitet med ePM₁₀ 50% / ePM₁₀ 50% filter ⁴

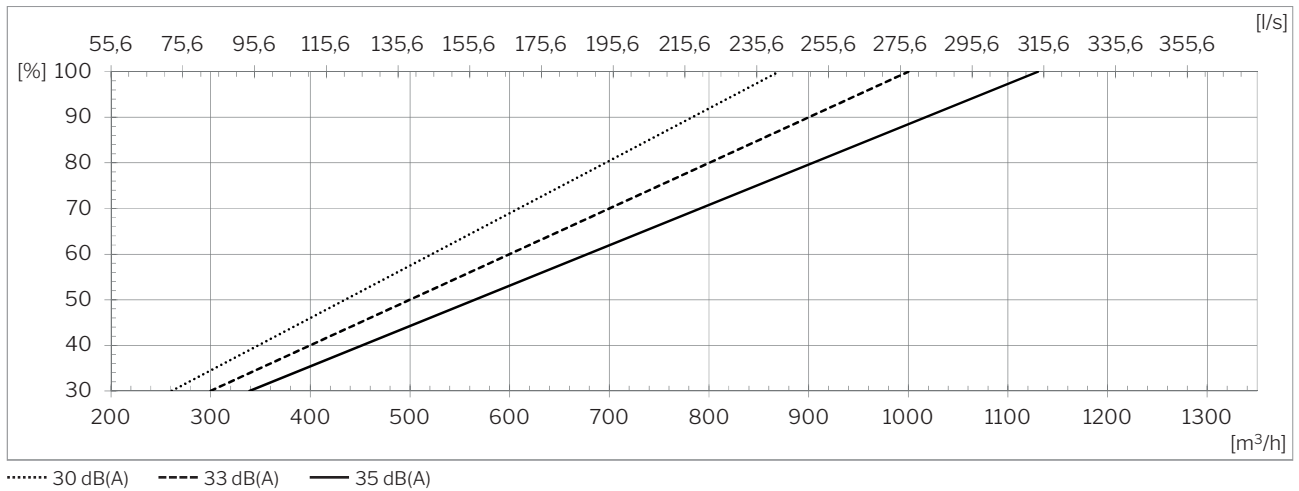

Kapacitet med ePM₁ 55% / ePM₁₀ 50% filter ⁴

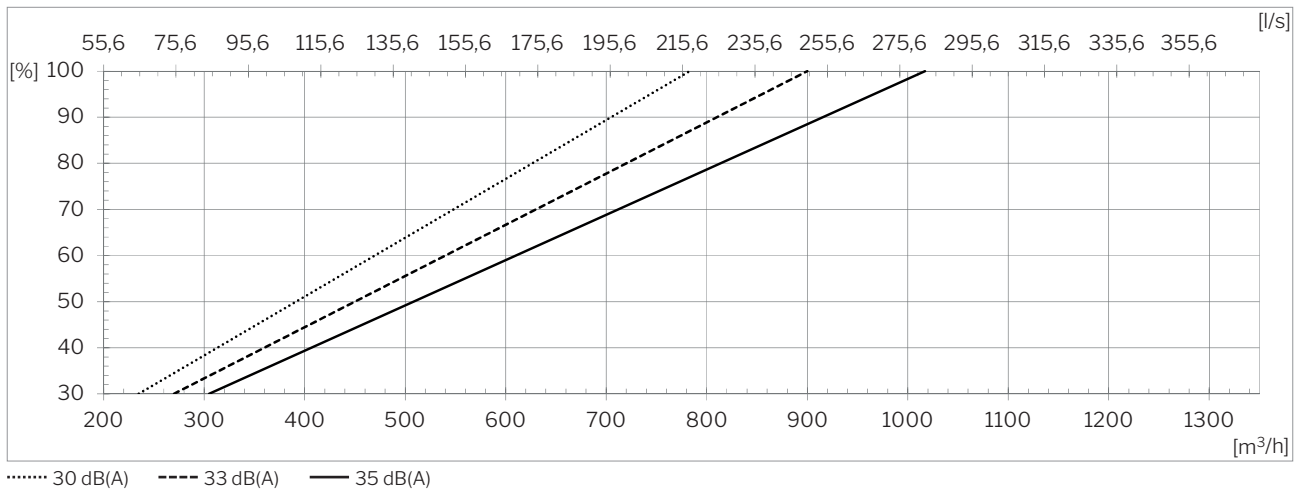

Kapacitet med ePM₁ 80% / ePM₁₀ 50% filter ⁴

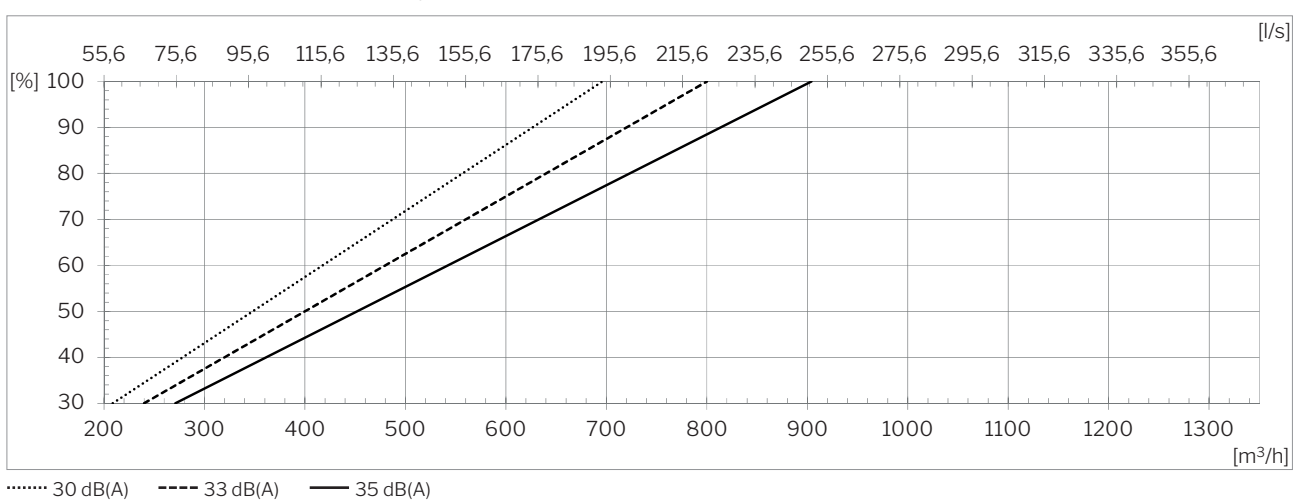

⁴ Alla mätningar har utförts vid normal drift i en standard installationssituation med det av Airmaster rekommenderade fasadgaller Ø400 mm.

AM1200 V - C

Kapacitet med ePM₁₀ 50% / ePM₁₀ 50% filter⁵

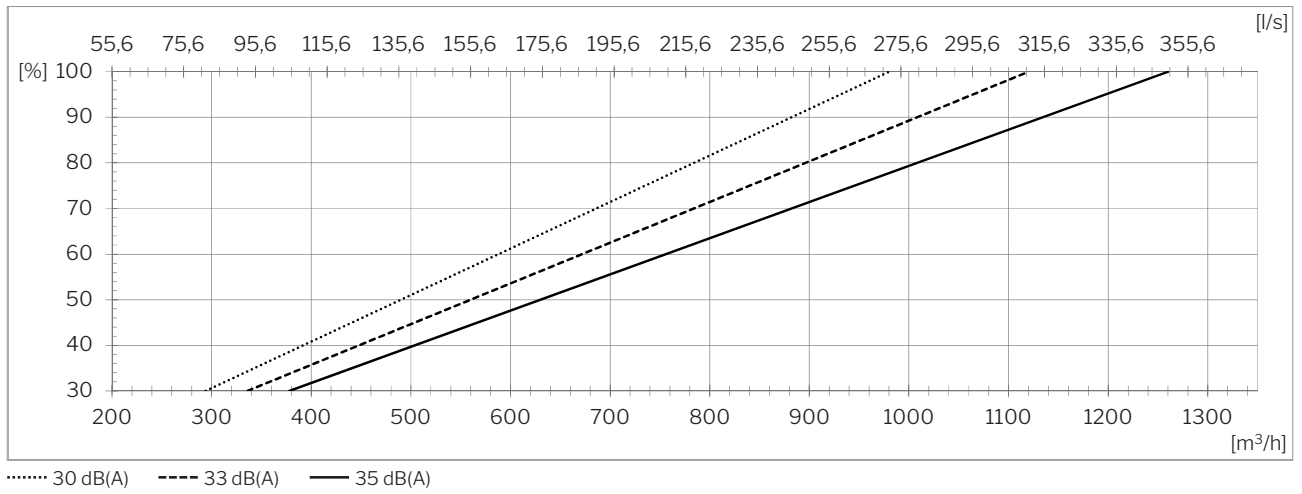

Kapacitet med ePM₁ 55% / ePM₁₀ 50% filter⁵

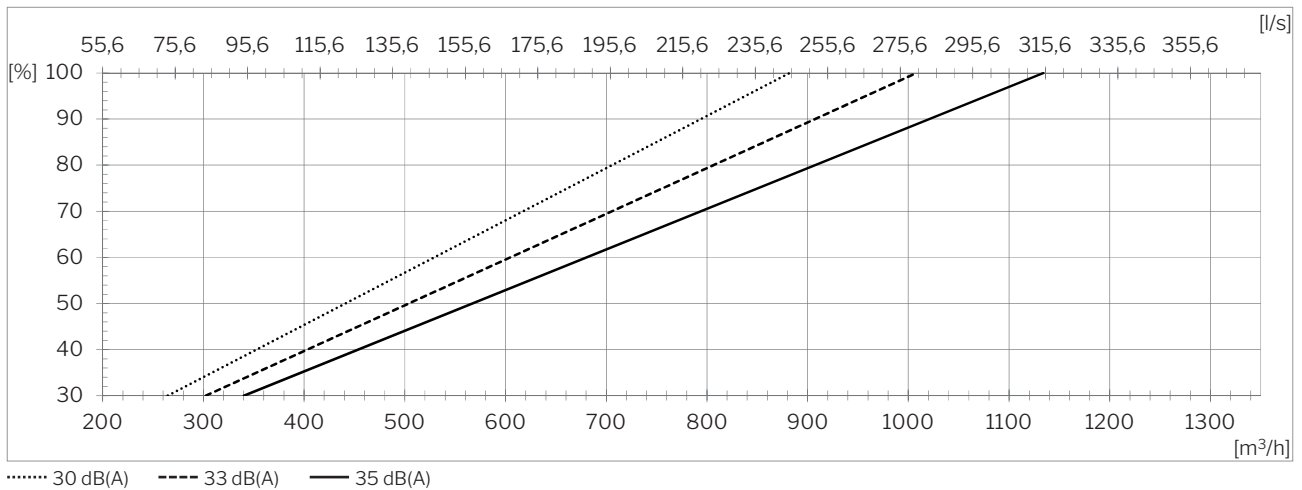

Kapacitet med ePM₁ 80% / ePM₁₀ 50% filter⁵

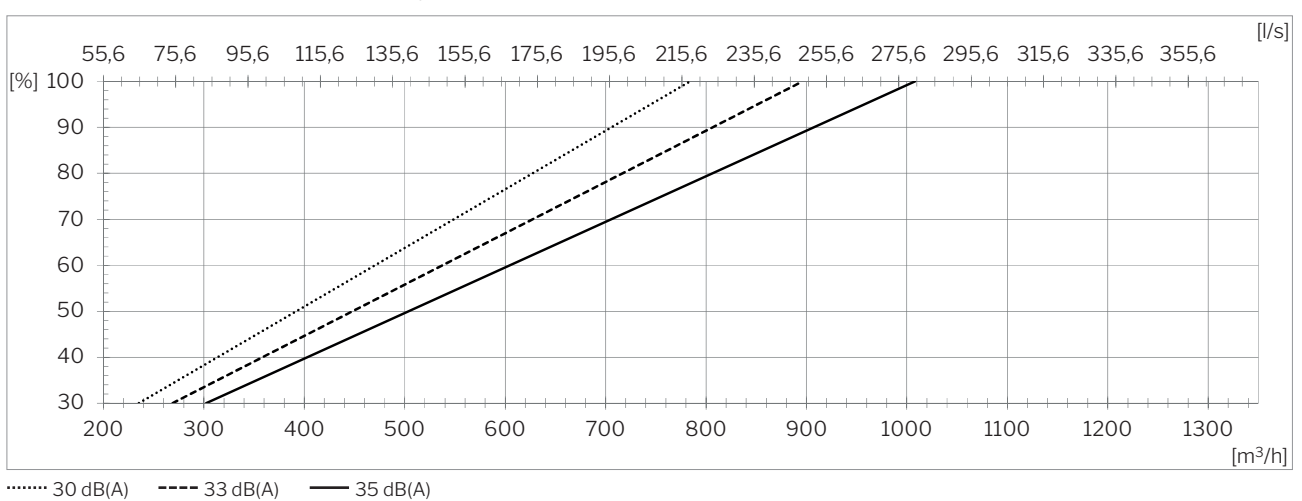

⁵ Alla mätningar har utförts vid normal drift i en standard installationssituation med det av Airmaster rekommenderade fasadgaller Ø400 mm.

Ljudtryck ⁶ $L_{pA,eq}$ enl. Airmaster referenssituation

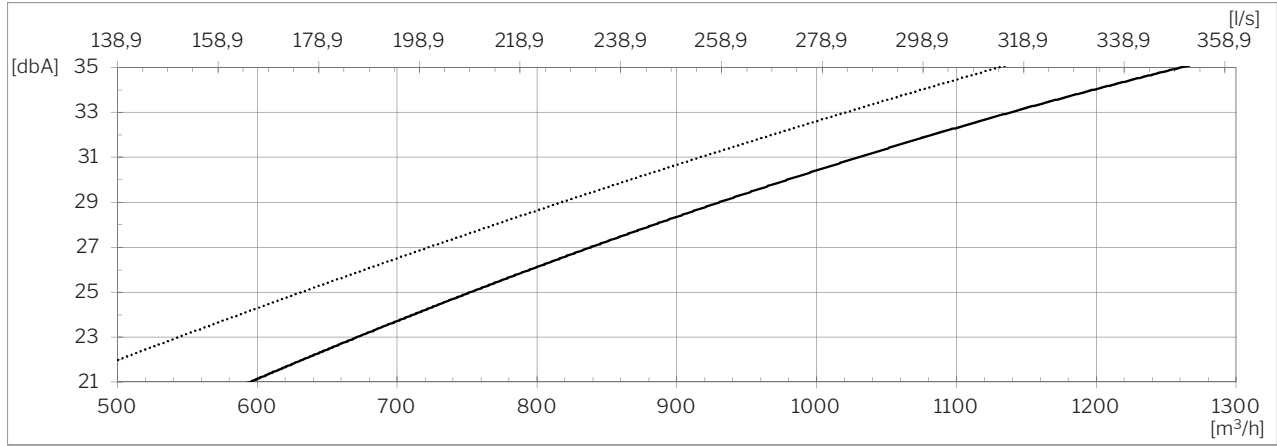

..... Höger/vänster

— Centrerad

Temperatureffektivitet enl. EN 308

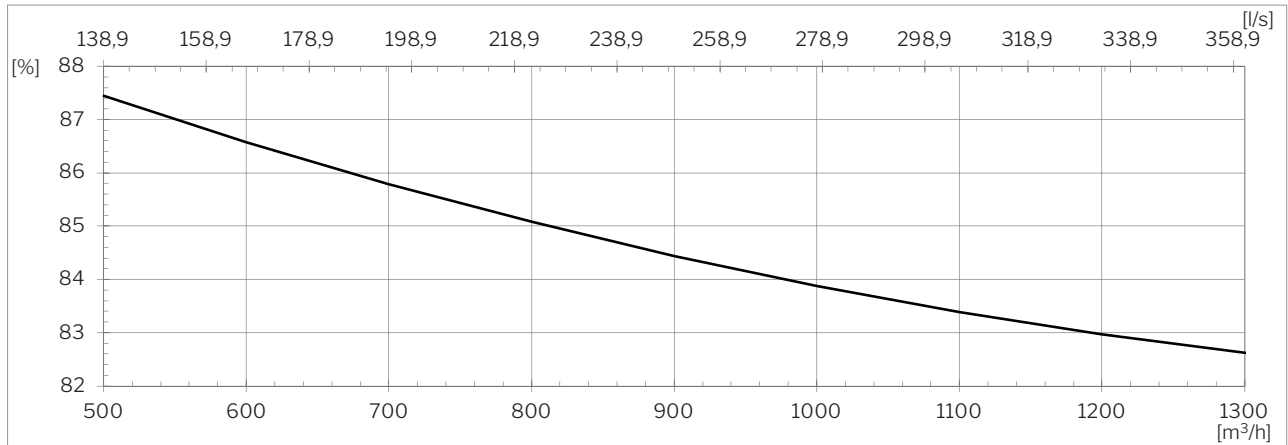

— Balanserad drift; Rumsluft: 25 °C, 28 % RH; Uteluft: 5 °C.

Upptaget effekt ⁷

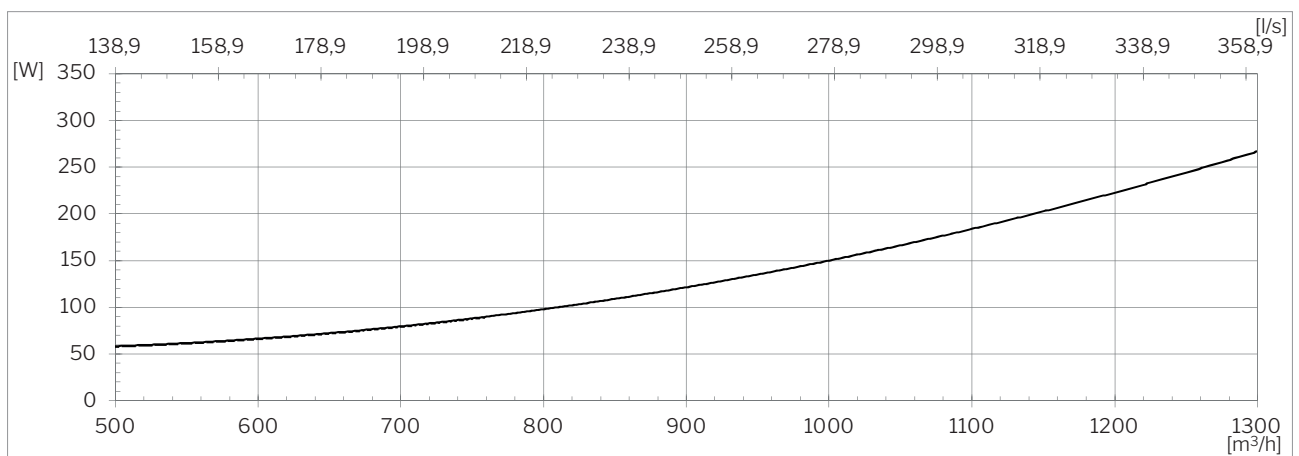

— ePM₁₀ 50% / ePM₁₀ 50%

⁶ Lydstryck $L_{pA,eq}$ är mätt på 1,2 m höjd på 1 m vinkelrätt avstånd samt 1 m horisontellt från aggregatet i ett rum med en volym på 200 m³ och en efterklangstid på $T=0,6$ s och en rumsdämpning på 7,5 dB.

⁷ Alla mätningar har utförts vid normal drift i en standard installationssituation med det av Airmaster rekommenderade fasadgaller Ø400 mm.

SFP⁸

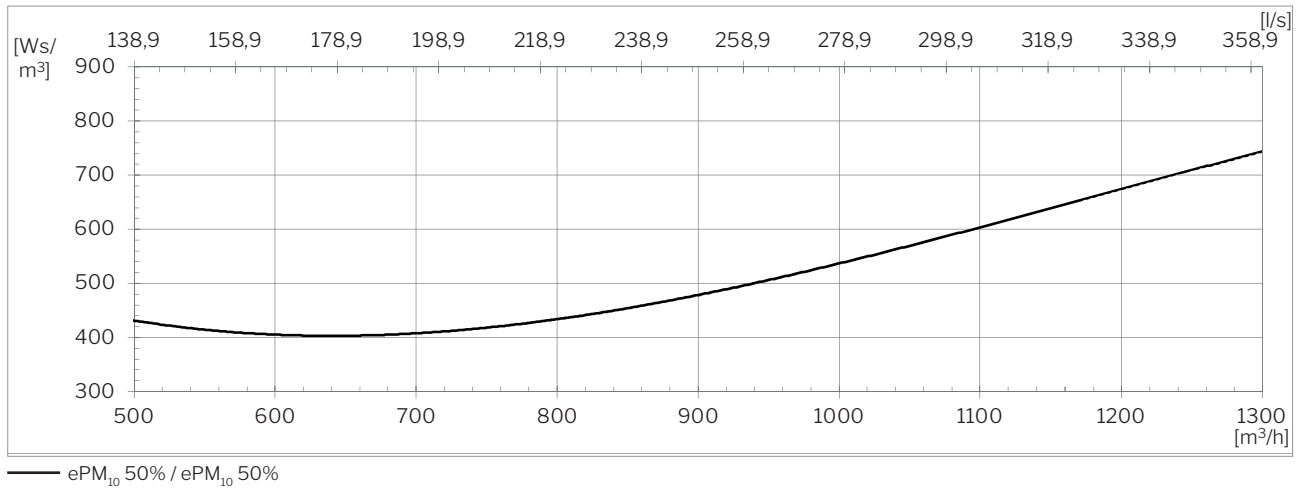

Extern tryckförlust - tilluft⁸

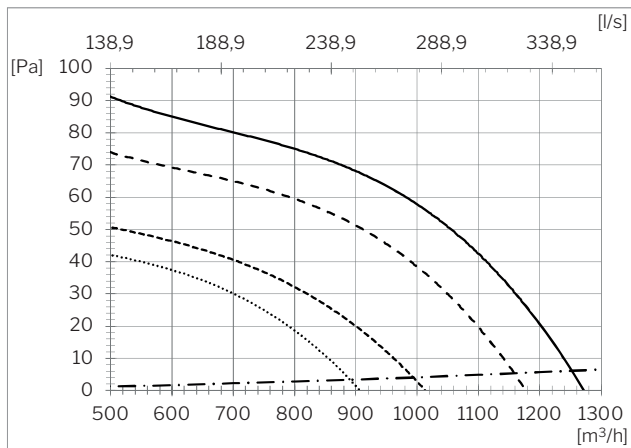

- Centrerad, 35 dB(A), ePM10 50% filter
- - - Höger/vänster, 35 dB(A), ePM10 50% filter
- · - · Centrerad, 30 dB(A), ePM10 50% filter
- · · Höger/vänster, 30 dB(A), ePM10 50% filter
- · - · - Rekommenderade takhuv Ø400

Extern tryckförlust - Frånluft⁸

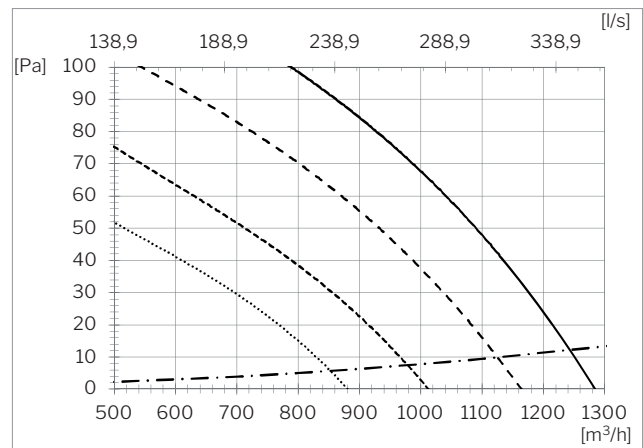

- Centrerad, 35 dB(A), ePM10 50% filter
- - - Höger/vänster, 35 dB(A), ePM10 50% filter
- · - · Centrerad, 30 dB(A), ePM10 50% filter
- · · Höger/vänster, 30 dB(A), ePM10 50% filter
- · - · - Rekommenderade takhuv Ø400

⁸ Alla mätningar har utförts vid normal drift i en standard installationssituation med det av Airmaster rekommenderade fasadgaller Ø400 mm.

Kastlängd (0,2 m/s)

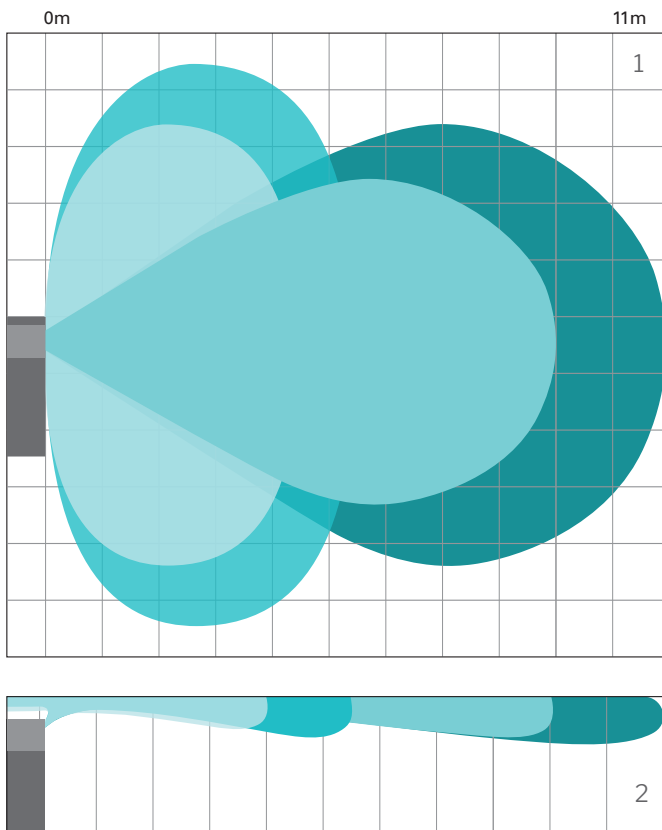

1300 m³/h

- Max.
- Min.

1000 m³/h

- Max.
- Min.

AM 1200-aggregatet sprider tilluften i olika riktningar beroende på den givna luftmängden.

Detta visas på bilden till vänster där de blå färgtonerna visar kastlängden vid olika luftmängder.

¹ Kastlängd, sett uppifrån

² Kastlängd, sett från sidan

Monteringsalternativ

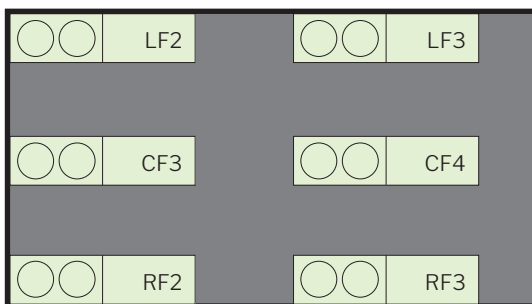

- AM 1200 VRF2 (höger, med 2 fria sidor)
- AM 1200 VRF3 (höger, med 3 fria sidor)
- AM 1200 VCF3 (centrerad, med 3 fria sidor)
- AM 1200 VCF4 (centrerad, med 4 fria sidor)
- AM 1200 VLF2 (vänster, med 2 fria sidor)
- AM 1200 VLF3 (vänster, med 3 fria sidor)

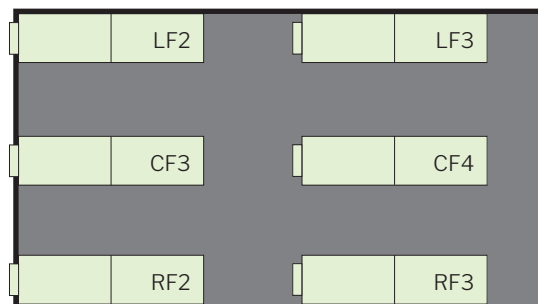

- AM 1200 HRF2 (höger, med 2 fria sidor)
- AM 1200 HRF3 (höger, med 3 fria sidor)
- AM 1200 HCF3 (centrerad, med 3 fria sidor)
- AM 1200 HCF4 (centrerad, med 4 fria sidor)
- AM 1200 HLF2 (vänster, med 2 fria sidor)
- AM 1200 HLF3 (vänster, med 3 fria sidor)

Standard och tillval

Motströmsvärmväxlare (aluminium)	x
Entalpi motströmsvärmväxlare (Polymermembran)	o
Kombinerad motströmsvärmväxlare (Polymermembran)	o
Motoriserat bypassspjäll	x
Spring-return motoriserat tilluftsspjäll	x
Spring-return motoriserat frånluftsspjäll	x
EI-förmärmebatteri	▪
EI-eftermärmebatteri	▪
Vattenburet eftervärmebatteri	▪
Kondenspump	▪
PIR/närvarogivare (väggmonterad)	▪
CO ₂ -givare (väggmonterad)	▪
CO ₂ -givare (integrerade)	▪
TVOC-givare (integrerade)	▪
CO ₂ -/TVOC-givare (integrerade)	▪
Hygrostat (väggmonterad)	o

Energimätare	▪
Tilluftsfiler ePM ₁₀ 50%	▪
Tilluftsfiler ePM ₁ 55%	▪
Tilluftsfiler ePM ₁ 80%	o
Frånluftsfiler ePM ₁₀ 50%	x
Kontrollpanel Airlinq Viva	▪
Kontrollpanel Airlinq Orbit	▪
Airmaster Airlinq® Online	▪
Airlinq® Online API	▪
Airlinq® BMS	▪
MODBUS® RTU RS485 modul	▪
BACnet™ MS/TP modul	▪
BACnet™ /IP modul	▪

X : Standard ▪ : Tillval o : Specialprodukt (inte lagervara)

Principschema

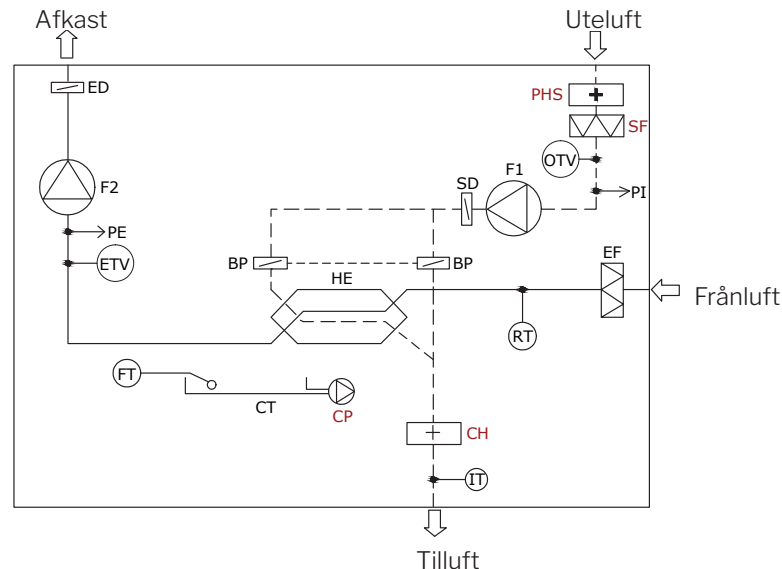

KOMPONENTBETECKNING

BP	Bypass (motorstyrt)
CH	Elektriskt eftervärmebatteri (tillval)
CP	Kondenspump (tillval)
CT	Kondenstråg
ED	Avluftsspjäll (motorstyrt)
EF	Frånluftsfiler

ETV	Avluftstemperaturgivare
FT	Flottör
F1	Tilluftsfiläkt
F2	Frånluftsfiläkt
HE	Motströmsvärmväxlare
IT	Tilluftstemperaturgivare
OTV	Utetemperaturgivare

PE	Flödesmätning, frånluft
PHS	Elektriskt förmärmebatteri (tillval)
PI	Flödesmätning, tilluft
RT	Rumstemperaturgivare
SD	Tilluftsspjäll (motorstyrt)
SF	Tilluftsfiler (tillval)